

**HARO**



Laminatboden

# Die natürliche Holzoptik für Ihren Boden

Laminatböden, pflegeleicht und schön wie Holz

**Natürlich schöne Böden**

- 04** Unsere Werte
- 14** Serienübersicht
- 16** Beanspruchungs Klassen
- 18** Feuchtigkeits- und Nässeschutz
- 19** Oberflächenbearbeitung

**28** TRITTY 100



**20** TRITTY 200 Aqua



**38** TRITTY 90



**44** Sonderdition NKL 31



- 50** HARO Room Visualizer
- 52** Top Connect Verlegung
- 53** Leise wie kein anderer
- 54** HARO Zubehör
- 58** Zertifizierung

An aerial photograph of a dense evergreen forest, showing a variety of tree species in shades of green. The text is overlaid in the center of the image.

**Millionen Menschen  
gehen täglich über  
HARO Böden.  
Hier erfahren Sie warum.**

# Seit 1866 ist Holz unsere Leidenschaft.



Seit über 150 Jahren arbeiten wir mit dem Werkstoff Holz. Als Deutschlands führender Bodenbelagshersteller fertigen wir mit Leidenschaft und Sorgfalt natürlich schöne Böden. Durch unsere besondere Holzexpertise gelingt es uns das Beste aus zwei Welten für unsere Laminatböden zu verbinden: Natürliche Dekore, die von echtem Holz kaum zu unterscheiden sind und ein technischer Aufbau, der die Böden sehr belastbar und besonders pflegeleicht macht. Auch in der 5. Generation nehmen wir als Familienunternehmen unsere unternehmerische Verantwortung wahr und engagieren uns für die Gesellschaft, für die Umwelt, für die Menschen – mit Respekt und Wertschätzung.





# Weltweit geschätzt. In Deutschland gefertigt.



Damit Ihnen Ihr HARO Boden lange Freude bereitet, verarbeiten und veredeln wir ausschließlich hochwertige Materialien. Unsere Böden sind millionenfach bewährt und werden weltweit verlegt. Doch gefertigt werden sie nicht irgendwo, sondern hier bei uns in Rosenheim. Das macht jeden HARO Qualitätsboden zu einer wertsteigernden Investition, die sich langfristig lohnt.

# Qualität für höchste Ansprüche.



Wissen Sie, was das Besondere an Laminatböden von HARO ist? Dass hinter der naturgetreuen Optik der Dekore im Look von Eiche, Ahorn und anderen Qualitätshölzern auch überzeugende innere Werte stecken: Holz als Hauptbestandteil macht unseren Laminatboden zum nachhaltigen, wohngesunden Bodenbelag für alle Wohnbereiche. Der aufwändige Aufbau sorgt für Haltbarkeit und Robustheit. Für einen „Waldbodeneffekt“ sorgt die entsprechende Dämmunterlage und sie reduziert zugleich den Raumschall. Qualität, die Ihre Füße und Ohren spüren werden.







# Wir lernen vom Besten: Der Natur.



Wenn Sie einen Boden von HARO sehen und anfassen, spüren Sie sie sofort: Die natürliche Schönheit. Das gilt natürlich auch für unsere Laminatböden. Dafür lassen wir uns immer wieder neu von der Natur inspirieren – vom wechselnden Licht und den Farben, von den Formen und Strukturen. Was natürlich schön ist, fühlt sich in jedem Raum und jeden Tag richtig an. Richtig gut.

# Nachhaltigkeit ist für uns mehr als ein Wort.



Holz ist für HARO der wichtigste Rohstoff. Er ist Bestandteil unserer Böden und unsere über Jahrzehnte erworbene Holzkompetenz sorgt auch bei unseren Laminatböden für außergewöhnlich natürliche Oberflächen. Das Nachwachsen von Holz ist abhängig von einer intakten Natur. Wir übernehmen ökologische Verantwortung, denken langfristig und packen die Dinge überlegt an. Dazu gehört selbstverständlich der sorgsame Umgang mit sämtlichen Ressourcen. Und auch die Recycle-Fähigkeit unserer Produkte.



# Perfekt fürs ganze Haus

HARO Laminatböden sind für alle Räume ideal geeignet. Ob Oberflächenästhetik, Aufbauhöhe, Belastbarkeit oder Einsatzort – mit vier unterschiedlichen Serien erfüllen wir alle Bedürfnisse.

## TRITTY 200 Aqua der Strapazierfähige

Dank der hohen Nutzungs-  
klasse und seiner besonde-  
ren Abriebbeständigkeit  
ist dieser Boden bestens  
für stärker beanspruchte  
Wohnbereiche wie Flur,  
Küche und sogar für  
gewerbliche Anwendungen  
geeignet. Der extra  
Feuchteschutz macht  
den TRITTY 200 Aqua  
auch fürs Badezimmer  
zu richtigen Wahl.

Nutzungs-klasse 23/33

## TRITTY 100 der Robuste

Für Wohnbereiche mit  
hoher und gewerbliche  
Bereiche mit mittlerer  
Beanspruchung

Nutzungs-klasse 23/32

## TRITTY 90 der Trendige

Für Wohnbereiche mit  
hoher und gewerbliche  
Bereiche mit mittlerer  
Beanspruchung

Nutzungs-klasse 23/32

## Sonderedition NKL 31 der Einsteiger

Für Wohnbereiche mit  
hoher und gewerbliche  
Bereiche mit geringer  
Beanspruchung

Nutzungs-klasse 23/31

### Formate:



Gran Via 4V  
Format: 243 x 2200 mm  
Dicke: 8 mm

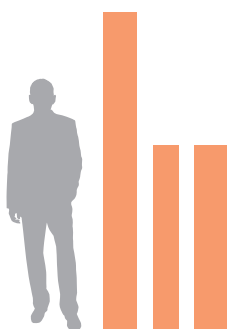

Gran Via 4V  
Format: 243 x 2200 mm  
Dicke: 8 mm



Landhausdiele 4V  
Format: 193 x 1282 mm  
Dicke: 7 mm

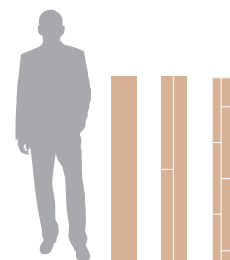

Landhausdiele, 2-Stub, 3-Stub  
Format: 193 x 1282 mm  
Dicke: 7 mm

Landhausdiele 4V  
Format: 193 x 1282 mm  
Dicke: 8 mm

Landhausdiele 4V  
Format: 193 x 1282 mm  
Dicke: 8 mm

Campus 4V  
Format: 243 x 1282 mm  
Dicke: 8 mm





1



2



3



4



5

1

### **3-Stab – dynamisch**

- Drei Stäbe nebeneinander mit lebendiger Optik
- Klassische Dekore
- Gibt großen Flächen eine klare Struktur
- Abmessungen: 193 x 1282 mm

2

### **2-Stab – markant**

- Zwei nebeneinander liegende Stäbe je Dielenelement
- Gibt Räumen einen markanten Charakter
- Abmessungen: 193 x 1282 mm

3

### **Landhausdielen – klassisch**

- Von echtem Parkett so gut wie nicht zu unterscheiden
- Modern-klassische Dielenästhetik
- Abmessungen: 193 x 1282 mm

4

### **Campus 4V – trendig**

- Klassische Dielenlänge mit großzügigerer Breite
- Lässt auch lebhaftere Dekore in der Fläche harmonisch wirken
- Abmessungen: 243 x 1282 mm

5

### **Gran Via 4V – gigantisch**

- Lässt Räume deutlich großzügiger erscheinen
- Authentischer Dielencharakter durch die vierseitige Fasse und das Format
- Abmessungen: 243 x 2200 mm



Mehr Infos? Hier gehts zur  
Online-Produktberatung!



# Laminatboden: der Boden für alle Fälle

Ganz gleich, welche Anforderungen Sie stellen: bei uns finden Sie genau den richtigen Laminatboden – immer in einer Qualität, die höchste Ansprüche erfüllt. Welche Serie für Ihre Anforderung am besten geeignet ist, sehen Sie hier auf einen Blick.

## TRITTY 200 Aqua

Für Wohnbereiche mit hoher und gewerbliche Bereiche mit hoher Beanspruchung



## TRITTY 100

Für Wohnbereiche mit hoher und gewerbliche Bereiche mit mittlerer Beanspruchung



## TRITTY 90

Für Wohnbereiche mit hoher und gewerbliche Bereiche mit mittlerer Beanspruchung



## Sonderedition NKL 31

Für Wohnbereiche mit hoher und gewerbliche Bereiche mit geringer Beanspruchung



	TRITTY 200 Aqua	TRITTY 100	TRITTY 90	Sonderedition NKL 31	
WOHNEN	Schlafzimmer	Empfohlen	Empfohlen	Empfohlen	
	Kinderzimmer	Empfohlen	Empfohlen	Empfohlen	
	Esszimmer	Empfohlen	Empfohlen	Empfohlen	
	Wohnzimmer	Empfohlen	Empfohlen	Empfohlen	
	Diele	Empfohlen	Empfohlen	Empfohlen	Möglich
	Küche	Empfohlen	Empfohlen	Empfohlen	Möglich
GEWERBE	Büro	Empfohlen	Empfohlen	Empfohlen	
	Hotelzimmer	Empfohlen	Empfohlen	Empfohlen	
	Konferenzraum	Empfohlen	Empfohlen	Empfohlen	
	Arztpraxis	Empfohlen	Möglich	Möglich	
	Empfangsraum	Empfohlen	Empfohlen	Empfohlen	
	Verkaufsraum	Empfohlen	Empfohlen	Empfohlen	

Empfohlen    Möglich

# Mit allen Wassern gewaschen

Die HARO Laminatböden sind für jeden Raum geeignet – auch wenns mal feucht werden sollte. Dank dem aquaTec System haben Sie die Garantie, dass sie immer gut in Form bleiben. Zusätzliche Sicherheit bietet die neue Serie TRITTY 200 Aqua, welche sogar bis zu 24 Stunden resistent gegen stehendes Leitungswasser ist.



## aquaTec – doppelter Feuch- tigkeitsschutz

Durch ihren ausgewogenen Mehrschichtaufbau sind HARO Laminatböden jederzeit stabil. Und sie bleiben immer gut in Form. Dafür sorgt das spezielle aquaTec-System, das die hochquellvergütete HDF-Trägerplatte aquaResist mit einer speziell imprägnierten Oberflächenschutzschicht (Overlay und Dekor) verbindet.



## TRITTY 200 Aqua – noch mehr Nässechutz

Mit der hochquellvergüteten aquaReject-Trägerplatte ist der TRITTY 200 Aqua optimal gegen Feuchtigkeit geschützt und auch für die Verlegung in Feuchträumen (WO-I nach DIN 18534) wie Badezimmer oder Küche freigegeben. Durch die höchste Quellvergütung und die spezielle Imprägnierung hält TRITTY 200 Aqua stehendem Wasser bis zu 24 Stunden stand. Feuchtigkeitstest in Anlehnung an das Prüfverfahren ISO/DIS 4760:2021.

# Oberflächen mit Charakter

Durch die Oberflächenbearbeitung wird der Laminatboden geschützt und gleichzeitig veredelt. Um die individuelle Ausstrahlung der Diele zu perfektionieren, wählen die HARO Designer zuerst das Dekor aus. Erst dann entscheiden sie, welche Art der Veredelung am besten zur Optik der Diele passt.



## Strukturiert matt

Wie die Maserung von echtem Holz. Die matte Optik unterstreicht den natürlichen Eindruck.



## Soft matt

Fühlbar samtig-weich und natürlich matt mit einem leichten Glanzeffekt in der Struktur.



## Authentic

Struktur und Dekor sind praktisch nicht von echtem Holz zu unterscheiden. Der Glanzgrad unterstreicht je nach Charakter die Natürlichkeit des Dekorbildes.

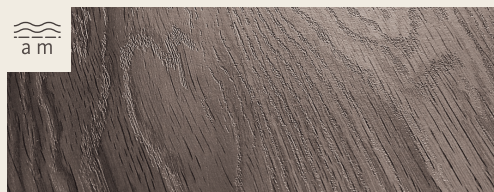

## Authentic matt

Struktur und Dekor sind praktisch nicht von echtem Holz zu unterscheiden. Die Oberfläche hat einen Naturöl-Charakter und bei der Landhausdiele zeigt sich zusätzlich ein leichter Glanzeffekt in der Pore.



## Authentic soft

Struktur und Dekor sind praktisch nicht von echtem Holz zu unterscheiden. Die Oberfläche ist fühlbar samtig-weich.



## Stirn- und Längsfase

Für einen noch plastischeren Eindruck sind die Kanten nicht nur an den Längsseiten, sondern auch quer angeschrägt.

# TRITTY 200 Aqua

Der strapazierfähige Laminatboden mit extra Nässeschutz



- Für Feuchträume geeignet
- Doppelter Feuchtigkeitsschutz durch aquaTec-System
- Mit Nutzungsklasse 33 und der höchsten Abriebklasse AC 6 bei 8 mm Dicke besonders strapazierfähig und abriebfest
- Superschnell und einfach zu verlegen durch Top Connect
- Erhältlich mit Silent Pro (Komfort-Dämmunterlage) oder Silent CT (leisester Laminatboden der Welt)
- Für Fußbodenheizung und -kühlung geeignet

## Formate



Gran Via 4V

Format: 243 x 2200 mm

Landhausdiele 4V

Format: 193 x 1282 mm

HARO Laminatboden  
TRITTY 200 Aqua  
Landhausdielen 4V  
Eiche Flavia natur  
(Holznachbildung)





HARO Laminatboden  
TRITTY 200 Aqua  
Landhausdielen 4V  
Eiche Flavia grau authentic  
(Holznachbildung)



HARO Laminatboden  
TRITTY 200 Aqua  
Landhausdielen 4V  
Ulme Vario authentic soft  
(Holznachbildung)

HARO Laminatboden  
TRITTY200 Aqua  
Gran Via 4V  
Eiche Sicilia weiß authentic matt  
(Holznachbildung)





HARO Laminatboden  
TRITTY 200 Aqua  
Landhausdiele 4V  
Eiche Metallic natur authentic  
(Holznachbildung)







HARO Laminatboden  
TRITTY 200 Aqua  
Gran Via 4V  
Akazie Vario authentic soft  
(Holznachbildung)



HARO Laminatboden  
TRITTY 200 Aqua  
Gran Via 4V  
Eiche Portland puro authentic  
(Holznachbildung)



Jetzt den HARO Room  
Visualizer testen.

# TRITTY 200 Aqua Technik und Sortiment



## 1

Das Overlay, die oberste Schicht ist spezialimprägniert und daher fast so hart wie Diamant und an Robustheit, Kratzbeständigkeit und Festigkeit kaum zu übertreffen.

## 2

Die Dekorschicht, ein lichtehtes Spezialpapier, das aufwendig bedruckt und in Melaminharz getränkt wird, garantiert höchste Natürlichkeit und brillante Farben. Dekorlaminat und Kraftpapier sind spezialimprägniert.

## 3

Die formstabile AquaReject Trägerlatte ist aufgrund der höchsten Quellvergütung auch für den Einsatz in Feuchträumen nach WO-I (DNI 18534), z.B. häusliche Badezimmer oder Küchen, freigegeben.

## 4







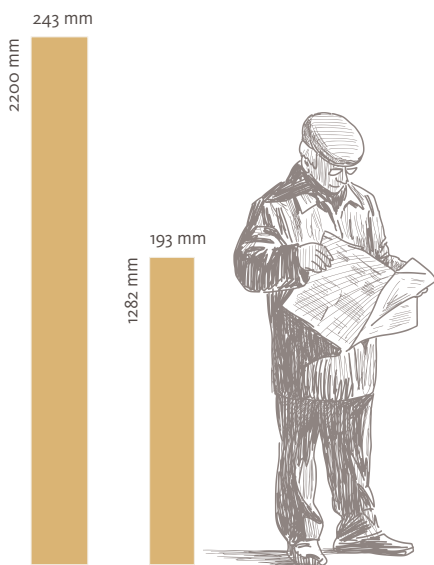

















Das mehrschichtige, feuchtigkeitsabweisende Gegenuglaminat auf der Unterseite der Laminatboden-Diele gleicht die Spannung zum Overlay aus. Es verhindert das Verziehen der Diele und bietet einen zusätzlichen Feuchteschutz.

## 5

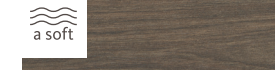
Optional mit werkseitig aufkaschierter Silent Pro Komfort-Dämmunterlage oder mit Silent CT-Technologie (geeignet für Fußbodenheizung)



# Gran Via 4V / Landhausdiele 4V

weiß	grau	natur hell	natur mittel	natur dunkel
 <b>Eiche Eleganza cremeweiß*</b> Landhausdiele 4V Art.Nr. 541559 Gran Via 4V Art.Nr. 541584	 <b>Eiche Emilia samtgrau*</b> Landhausdiele 4V Art.Nr. 540244 Gran Via 4V Art.Nr. 540271	 <b>Eiche Eleganza puro*</b> Landhausdiele 4V Art.Nr. 541558 Gran Via 4V Art.Nr. 541583	 <b>Ulme Vario*</b> Landhausdiele 4V Art.Nr. 544784 Gran Via 4V Art.Nr. 544814	 <b>Eiche Eleganza geräuchert*</b> Landhausdiele 4V Art.Nr. 542056 Gran Via 4V Art.Nr. 542059
 <b>Eiche Sicilia weiß*</b> Landhausdiele 4V Art.Nr. 537368 Gran Via 4V Art.Nr. 537374	 <b>Eiche Veneto mocca*</b> Landhausdiele 4V Art.Nr. 537373 Gran Via 4V Art.Nr. 537379	 <b>Eiche Emilia puro*</b> Landhausdiele 4V Art.Nr. 540243 Gran Via 4V Art.Nr. 540270	 <b>Eiche Eleganza natur*</b> Landhausdiele 4V Art.Nr. 541557 Gran Via 4V Art.Nr. 541582	 <b>Eiche Flavia geräuchert*</b> Landhausdiele 4V Art.Nr. 544763 Gran Via 4V Art.Nr. 544793
 <b>Eiche Contura steingrau*</b> Landhausdiele 4V Art.Nr. 540239 Gran Via 4V Art.Nr. 540266	 <b>Eiche Eleganza antikgrau*</b> Landhausdiele 4V Art.Nr. 541555 Gran Via 4V Art.Nr. 541580	 <b>Eiche Portland puro*</b> Landhausdiele 4V Art.Nr. 539146 Gran Via 4V Art.Nr. 539148	 <b>Eiche Emilia Honig*</b> Landhausdiele 4V Art.Nr. 540242 Gran Via 4V Art.Nr. 540269	 <b>Nussbaum Vario*</b> Landhausdiele 4V Art.Nr. 544778 Gran Via 4V Art.Nr. 544808
 <b>Silberhorn Vario*</b> Landhausdiele 4V Art.Nr. 544781 Gran Via 4V Art.Nr. 544811	 <b>Eiche Flavia grau*</b> Landhausdiele 4V Art.Nr. 544760 Gran Via 4V Art.Nr. 544790	 <b>Eiche Veneto crema*</b> Landhausdiele 4V Art.Nr. 541560 Gran Via 4V Art.Nr. 541585	 <b>Eiche Portland natur*</b> Landhausdiele 4V Art.Nr. 540245 Gran Via 4V Art.Nr. 540272	 <b>Akazie Vario*</b> Landhausdiele 4V Art.Nr. 544787 Gran Via 4V Art.Nr. 544817
	 <b>Eiche Metallic schwarz*</b> Landhausdiele 4V Art.Nr. 544772 Gran Via 4V Art.Nr. 544802	 <b>Eiche Flavia puro*</b> Landhausdiele 4V Art.Nr. 544769 Gran Via 4V Art.Nr. 544799	 <b>Eiche Flavia natur*</b> Landhausdiele 4V Art.Nr. 544766 Gran Via 4V Art.Nr. 544796	
		 <b>Eiche Sicilia puro*</b> Landhausdiele 4V Art.Nr. 537370 Gran Via 4V Art.Nr. 537376	 <b>Eiche Sicilia natur*</b> Landhausdiele 4V Art.Nr. 537371 Gran Via 4V Art.Nr. 537377	
			 <b>Eiche Metallic natur*</b> Landhausdiele 4V Art.Nr. 544775 Gran Via 4V Art.Nr. 544805	

Nutzungsklasse:	23/33
Abriebklasse:	AC6
Impactklasse:	IC3
Kratzfestigkeit:	Grad 5
Elektrostatisches Verhalten:	Antistatikklasse ASF2
Garantie:	25 Jahre Wohnbereich, 10 Jahre Gewerbebereich
Abmessungen***:	Landhausdiele 4V: 8 x 193 x 1282 mm, mit Silent Pro Komfort-Dämmunterlage oder Silent CT: 2 mm mehr Höhe Gran Via 4V: 8 x 243 x 2200 mm, mit Silent Pro Komfort-Dämmunterlage oder Silent CT: 2 mm mehr Höhe
Raumschallverbesserung mit Silent CT:	60 %**
Trittschallverbesserung mit Silent CT:	14 dB
Raumschallverbesserung mit Silent Pro Komfort-Dämmunterlage:	ca. 30 %**
Trittschallverbesserung mit Silent Pro Komfort-Dämmunterlage:	18 dB

\* Holznachbildung

\*\* Messung EPLF Impulshammer/Walking Lady (bezogen auf Referenzboden)

\*\*\* Dicke x Breite x Länge

# TRITTY 100

## Der robuste Laminatboden mit der Riesenauswahl

- Mit 8 mm Dicke und Nutzungsklasse 32 besonders widerstandsfähig
- Erhältlich mit Silent Pro (Komfort-Dämmunterlage) oder Silent CT (leisester Laminatboden der Welt)
- Für Fußbodenheizung und -kühlung geeignet
- Doppelter Feuchtigkeitsschutz durch aquaTec-System

### Formate



Gran Via 4V,  
Landhausdiele 4V,  
Campus 4V



HARO Laminatboden  
TRITTY 100  
Gran Via 4V  
Eiche Flavia natur authentic  
(Holznachbildung)



HARO Laminatboden  
TRITTY100  
Landhausdielen 4V  
Eiche Eleganza cremeweiß authentic  
(Holznachbildung)





*HARO Laminatboden  
TRITTY 100  
Landhausdielen 4V  
Eiche Contura geräuchert authentic  
(Holznachbildung)*



*HARO Laminatboden  
TRITTY 100  
Campus 4V  
Eiche Flavia grau authentic  
(Holznachbildung)*

HARO Laminatboden  
TRITTY100  
Landhausdielen 4V  
Nußbaum Vario authentic soft  
(Holznachbildung)



HARO Laminatboden  
TRITTY100  
Landhausdielen 4V  
Silberhorn Vario authentic soft  
(Holznachbildung)

Besonders  
natürliche  
Oberflächen







*HARO Laminatboden  
TRITTY100  
Landhausdielen 4V  
Eiche Veneto mocca authentic matt  
(Holznachbildung)*

# TRITTY 100

## Technik und Sortiment



### 1

Das Overlay, die oberste Schicht ist spezialimprägniert und daher fast so hart wie Diamant und an Robustheit, Kratzbeständigkeit und Festigkeit kaum zu übertreffen.

### 2

Die Dekorschicht, ein lichtehtes Spezialpapier, das aufwendig bedruckt und in Melaminharz getränkt wird, garantiert höchste Natürlichkeit und brillante Farben. Dekorlaminat und Kraftpapier sind spezialimprägniert.

### 3

Die spezielle, quellvergütete HDF-E1-Trägerplatte aquaResist sorgt für höchste Formstabilität und schützt gegen Feuchtigkeit.

### 4

Das mehrschichtige, feuchtigkeitsabweisende Gegenzuglaminat auf der Unterseite der Laminatboden-Diele gleicht die Spannung zum Overlay aus. Es verhindert das Verziehen der Diele und bietet einen zusätzlichen Feuchteschutz.

### 5

Optional mit werkseitig aufkaschierter Silent Pro Komfort-Dämmunterlage oder mit Silent CT-Technologie (geeignet für Fußbodenheizung)

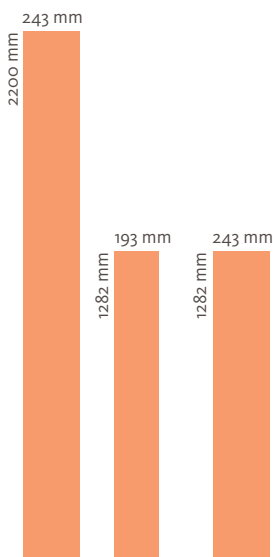















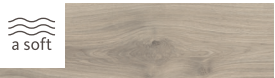







Gran Via 4V, Landhausdiele 4V, Campus 4V



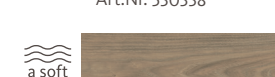

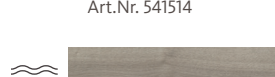
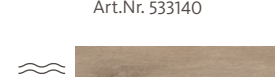
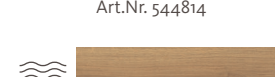

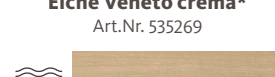
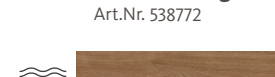
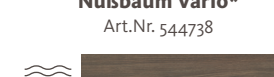
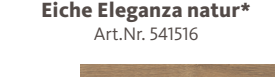
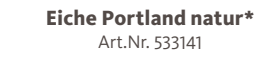









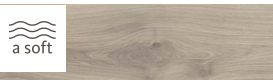





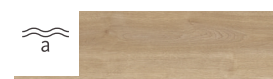







Guter Rat ist digital.  
Hier gehts zur Online-  
Produktberatung!



# Gran Via 4V

weiß	grau	natur hell	natur mittel	natur dunkel
 <p><b>Eiche Emilia weiß*</b> Art.Nr. 538765</p>	 <p><b>Eiche Bergamo silbergrau*</b> Art.Nr. 541513</p>	 <p><b>Eiche italica creme*</b> Art.Nr. 530693</p>	 <p><b>Alpineiche natur*</b> Art.Nr. 526709</p>	 <p><b>Eiche Altholz*</b> Art.Nr. 526712</p>
 <p><b>Eiche Eleganza cremeweiß*</b> Art.Nr. 541518</p>	 <p><b>Eiche Emilia samtgrau*</b> Art.Nr. 538770</p>	 <p><b>Eiche Emilia puro*</b> Art.Nr. 538769</p>	 <p><b>Eiche Veneto natur*</b> Art.Nr. 541520</p>	 <p><b>Eiche Contura geräuchert*</b> Art.Nr. 538773</p>
 <p><b>Eiche Contura steingrau*</b> Art.Nr. 531917</p>	 <p><b>Eiche Veneto mocca*</b> Art.Nr. 541521</p>	 <p><b>Eiche Eleganza puro*</b> Art.Nr. 541517</p>	 <p><b>Eiche italica natur*</b> Art.Nr. 530338</p>	 <p><b>Eiche Eleganza geräuchert*</b> Art.Nr. 542053</p>
 <p><b>Silberhorn Vario*</b> Art.Nr. 544741</p>	 <p><b>Eiche Eleganza antikgrau*</b> Art.Nr. 541514</p>	 <p><b>Eiche Portland puro*</b> Art.Nr. 533140</p>	 <p><b>Ulme Vario*</b> Art.Nr. 544814</p>	 <p><b>Eiche Flavia geräuchert*</b> Art.Nr. 544729</p>
	 <p><b>Eiche Flavia grau*</b> Art.Nr. 544726</p>	 <p><b>Eiche Veneto crema*</b> Art.Nr. 535269</p>	 <p><b>Eiche Emilia Honig*</b> Art.Nr. 538772</p>	 <p><b>Nußbaum Vario*</b> Art.Nr. 544738</p>
		 <p><b>Eiche Flavia puro*</b> Art.Nr. 544735</p>	 <p><b>Eiche Eleganza natur*</b> Art.Nr. 541516</p>	 <p><b>Akazie Vario*</b> Art.Nr. 544747</p>
			 <p><b>Eiche Portland natur*</b> Art.Nr. 533141</p>	
			 <p><b>Eiche Flavia natur*</b> Art.Nr. 544732</p>	

# Landhausdiele 4V

weiß	grau	natur hell	natur mittel	natur dunkel
 <p><b>Eiche Emilia weiß*</b> Art.Nr. 538689</p>	 <p><b>Eiche Bergamo silbergrau*</b> Art.Nr. 541470</p>	 <p><b>Eiche italica creme*</b> Art.Nr. 538920</p>	 <p><b>Alpineiche natur*</b> Art.Nr. 542069</p>	 <p><b>Eiche Altholz*</b> Art.Nr. 526678</p>
 <p><b>Eiche Eleganza cremeweiß*</b> Art.Nr. 541475</p>	 <p><b>Eiche Emilia samtgrau*</b> Art.Nr. 538695</p>	 <p><b>Eiche Emilia puro*</b> Art.Nr. 538691</p>	 <p><b>Eiche Veneto natur*</b> Art.Nr. 541478</p>	 <p><b>Eiche Contura geräuchert*</b> Art.Nr. 538697</p>
 <p><b>Eiche Contura steingrau*</b> Art.Nr. 538696</p>	 <p><b>Eiche Veneto mocca*</b> Art.Nr. 541477</p>	 <p><b>Eiche Eleganza puro*</b> Art.Nr. 541474</p>	 <p><b>Eiche italica natur*</b> Art.Nr. 530335</p>	 <p><b>Eiche Eleganza geräuchert*</b> Art.Nr. 542050</p>
 <p><b>Silberhorn Vario*</b> Art.Nr. 544717</p>	 <p><b>Eiche Eleganza antikgrau*</b> Art.Nr. 541471</p>	 <p><b>Eiche Portland puro*</b> Art.Nr. 533122</p>	 <p><b>Ulme Vario*</b> Art.Nr. 544784</p>	 <p><b>Eiche Flavia geräuchert*</b> Art.Nr. 544705</p>
	 <p><b>Eiche Flavia grau*</b> Art.Nr. 544702</p>	 <p><b>Eiche Veneto crema*</b> Art.Nr. 535261</p>	 <p><b>Eiche Emilia Honig*</b> Art.Nr. 538692</p>	 <p><b>Nussbaum Vario*</b> Art.Nr. 544714</p>
		 <p><b>Eiche Flavia puro*</b> Art.Nr. 544711</p>	 <p><b>Eiche Eleganza natur*</b> Art.Nr. 541473</p>	 <p><b>Akazie Vario*</b> Art.Nr. 544723</p>
			 <p><b>Eiche Portland natur*</b> Art.Nr. 533123</p>	
			 <p><b>Eiche Flavia natur*</b> Art.Nr. 544708</p>	

# Campus 4V

weiß	grau	natur hell	natur mittel	natur dunkel
 <b>Eiche Contura steingrau*</b> Art.Nr. 532066	 <b>Eiche Flavia grau*</b> Art.Nr. 544754	 <b>Eiche italica creme*</b> Art.Nr. 532060	 <b>Alpineiche natur*</b> Art.Nr. 532063	 <b>Eiche Flavia geräuchert*</b> Art.Nr. 544757
		 <b>Eiche Emilia puro*</b> Art.Nr. 538750	 <b>Eiche Emilia Honig*</b> Art.Nr. 541541	
		 <b>Eiche Portland puro*</b> Art.Nr. 544751		

Nutzungsklasse:	23/32
Abriebklasse:	AC4
Impactklasse:	IC2
Kratzfestigkeit:	Grad 4
Elektrostatisches Verhalten:	Antistatikkategorie ASF2
Garantie:	25 Jahre Wohnbereich, 5 Jahre Gewerbebereich
Abmessungen***:	Landhausdiele 4V: 8 x 193 x 1282 mm / Campus 4V: 8 x 243 x 1282 mm / Gran Via 4V: 8 x 243 x 2200 mm, mit Silent Pro Komfort-Dämmunterlage: 2 mm mehr Höhe
Raumschallverbesserung mit Silent CT:	ca. 30 %**
Trittschallverbesserung mit Silent CT:	18 dB
Raumschallverbesserung mit Silent Pro Komfort-Dämmunterlage:	60 %**
Trittschallverbesserung mit Silent Pro Komfort-Dämmunterlage:	14 dB

\* Holznachbildung

\*\* Messung EPLF Impulshammer/Walking Lady (bezogen auf Referenzboden)

\*\*\* Dicke x Breite x Länge

# TRITTY 90

## Trendiges Bodendesign – schön und robust

- Mit nur 7 mm Aufbauhöhe ideal zum Renovieren
- Hohe Strapazierfähigkeit dank Nutzungsklasse 32
- Erhältlich mit Silent Pro (Komfort-Dämmunterlage) oder Silent CT  
leisester Laminatboden der Welt)
- Für Fußbodenheizung und -kühlung geeignet
- Doppelter Feuchtigkeitsschutz durch aquaTec-System

### Formate



Landhausdielen 4V

HARO Laminatboden  
TRITTY 90  
Landhausdielen 4V  
Kastanie Varese authentic soft  
(Holznachbildung)







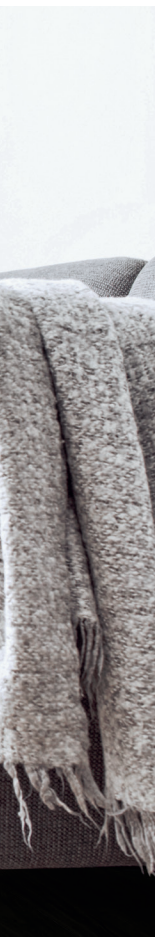

*HARO Laminatboden  
TRITTY 90  
Landhausdielen 4V  
Nussbaum Cesano soft matt  
(Holznachbildung)*



*HARO Laminatboden  
TRITTY 90  
Landhausdielen 4V  
Pinie Florenz soft matt  
(Holznachbildung)*



*HARO Laminatboden  
TRITTY 90  
Landhausdielen 4V  
Eiche Bari bernstein authentic  
(Holznachbildung)*



*Jetzt den HARO Room  
Visualizer testen.*

# TRITTY 90

## Technik und Sortiment



### 1

Das Overlay, die oberste Schicht ist spezialimprägniert und daher fast so hart wie Diamant und an Robustheit, Kratzbeständigkeit und Festigkeit kaum zu übertreffen.

### 2

Die Dekorschicht, ein lichtehtes Spezialpapier, das aufwendig bedruckt und in Melaminharz getränkt wird, garantiert höchste Natürlichkeit und brillante Farben. Dekorlaminat und Kraftpapier sind spezialimprägniert.

### 3

Die spezielle, quellvergütete HDF-E1-Trägerplatte aquaResist sorgt für höchste Formstabilität und schützt gegen Feuchtigkeit.

### 4

Das mehrschichtige, feuchtigkeitsabweisende Gegenzuglaminat auf der Unterseite der Laminatboden-Diele gleicht die Spannung zum Overlay aus. Es verhindert das Verziehen der Diele und bietet einen zusätzlichen Feuchteschutz.

### 5

Optional mit werkseitig aufkaschierter Silent Pro Komfort-Dämmunterlage oder mit Silent CT-Technologie (geeignet für Fußbodenheizung)

1282 mm  
193 mm















Landhausdiele 4V



*Guter Rat ist digital.  
Hier gehts zur Online-  
Produktberatung!*

# Landhausdiele 4V

weiß	grau	natur hell	natur mittel	natur dunkel
 <p><b>Eiche Flavia weiß*</b> Art. Nr. 544699</p>	 <p><b>Eiche Bari grau*</b> Art. Nr. 544678</p>	 <p><b>Pinie Florenz*</b> Art.Nr. 544687</p>	 <p><b>Eiche Bari natur*</b> Art.Nr. 544681</p>	 <p><b>Eiche Bari bernstein*</b> Art.Nr. 544675</p>
 <p><b>Eiche Torri grau*</b> Art. Nr. 544696</p>		 <p><b>Eiche italica creme*</b> Art.Nr. 538653</p>	 <p><b>Eiche Savona natur*</b> Art.Nr. 538649</p>	 <p><b>Nussbaum Cesano*</b> Art.Nr. 544690</p>
		 <p><b>Eiche Bari puro*</b> Art.Nr. 544684</p>		
		 <p><b>Eiche Melina puro*</b> Art.Nr. 535238</p>		
		 <p><b>Kastanie Varese*</b> Art.Nr. 544693</p>		

Nutzungsklasse:	23/32
Abriebklasse:	AC4
Impactklasse:	IC2
Kratzfestigkeit:	Grad 4
Elektrostatistisches Verhalten:	Antistatikkategorie ASF2
Garantie:	20 Jahre Wohnbereich, 5 Jahre Gewerbebereich
Abmessungen***:	7 x 193 x 1282 mm, mit Silent Pro Komfort-Dämmunterlage: 2 mm mehr Höhe
Raumschallverbesserung mit Silent CT:	ca. 60 %**
Trittschallverbesserung mit Silent CT:	18 dB
Raumschallverbesserung mit Silent Pro Komfort-Dämmunterlage:	60 %**
Trittschallverbesserung mit Silent Pro Komfort-Dämmunterlage:	14 dB

\* Holznachbildung

\*\* Messung EPLF Impulshammer/Walking Lady (bezogen auf Referenzboden)

\*\*\* Dicke x Breite x Länge

# Sonderedition NKL 31

## Der perfekte Einsteigerboden

- Mit nur 7 Millimeter Aufbauhöhe ideal zum Renovieren
- Für Fußbodenheizung und -kühlung geeignet
- Für alle Wohnbereiche

### Formate

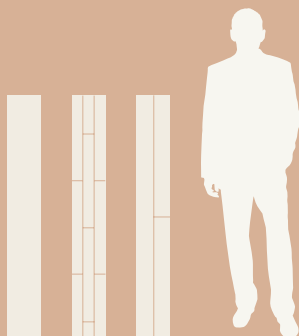

Landhausdiele, 3-Staff, 2-Staff

HARO Laminatboden  
Sonderedition NKL 31  
Landhausdielen  
Eiche Scarpa natur strukturiert matt  
(Holznachbildung)





HARO Laminatboden  
Sonderedition NKL 31  
2-Stab  
Graphiteiche strukturiert matt  
(Holznachbildung)



HARO Laminatboden  
Sonderedition NKL 31  
Landhausdiele  
Eiche Siena puro strukturiert matt  
(Holznachbildung)



*HARO Laminatboden  
Sonderedition NKL 31  
Landhausdielen  
Eiche Lombardia strukturiert matt  
(Holznachbildung)*



*Das könnte Ihr NKL 31 sein.  
Machen Sie jetzt eine Probeverlegung  
mit dem HARO Room Visualizer!*

# Sonderedition NKL 31 Technik und Sortiment



## 1

Das Overlay, die oberste Schicht ist spezialimprägniert und daher fast so hart wie Diamant und an Robustheit, Kratzbeständigkeit und Festigkeit kaum zu übertreffen.

## 2

Die Dekorschicht, ein lichtehtes Spezialpapier, das aufwendig bedruckt und in Melaminharz getränkt wird, garantiert höchste Natürlichkeit und brillante Farben. Dekorlaminat und Kraftpapier sind spezialimprägniert.

## 3

Die spezielle, quellvergütete HDF-E1-Trägerplatte aquaResist sorgt für höchste Formstabilität und schützt gegen Feuchtigkeit.

## 4

Das mehrschichtige, feuchtigkeitsabweisende Gegenuglaminat auf der Unterseite der Laminatboden-Diele gleicht die Spannung zum Overlay aus. Es verhindert das Verziehen der Diele und bietet einen zusätzlichen Feuchteschutz.

## 5

Optional mit werkseitig aufkaschierter Silent Pro Komfort-Dämmunterlage (geeignet für Fußbodenheizung)

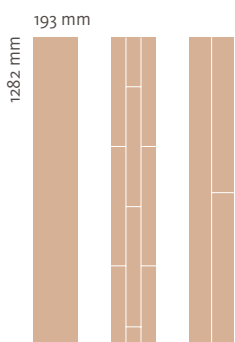



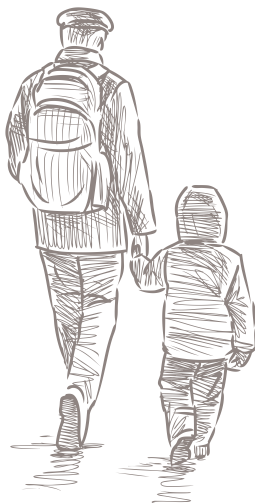









Landhausdiele,  
3-Stab, 2-Stab



*Guter Rat ist digital.  
Hier gehts zur Online-  
Produktberatung!*



# Landhausdiele, 3-Stab, 2-Stab

weiß	grau	natur hell	natur mittel	natur dunkel
 <p><b>Eiche Siena samtweiß*</b> Landhausdiele Art.Nr. 544655</p>	 <p><b>Graphiteiche*</b> 2-Stab Art.Nr. 544657</p>	 <p><b>Eiche Siena puro*</b> Landhausdiele Art.Nr. 544653</p>	 <p><b>Eiche Scarpa natur*</b> Landhausdiele Art.Nr. 544671</p>	 <p><b>Eiche Scarpa geräuchert*</b> Landhausdiele Art.Nr. 544669</p>
		 <p><b>Eiche Olbia*</b> Landhausdiele Art.Nr. 544651</p>	 <p><b>Eiche Lombardia*</b> Landhausdiele Art.Nr. 544673</p>	 <p><b>Eiche Calabria*</b> 2-Stab Art.Nr. 544667</p>
		 <p><b>Ahorn*</b> 3-Stab Art.Nr. 544661</p>		 <p><b>Nußsaum*</b> 3-Stab Art.Nr. 544665</p>
		 <p><b>Steineiche*</b> 3-Stab Art.Nr. 544659</p>		
		 <p><b>Buche*</b> 3-Stab Art.Nr. 544663</p>		

Nutzungsklasse:	23/31
Abriebklasse:	AC3
Impactklasse:	IC1
Kratzfestigkeit:	Grad 3
Elektrostatistisches Verhalten:	Antistatikkategorie ASF2
Garantie:	15 Jahre Wohnbereich
Abmessungen***:	7 x 193 x 1282 mm, mit Silent Pro Komfort-Dämmunterlage: 2 mm mehr Höhe
Raumschallverbesserung mit Silent CT:	-
Trittschallverbesserung mit Silent CT:	-
Raumschallverbesserung mit Silent Pro Komfort-Dämmunterlage:	ca. 30 % **
Trittschallverbesserung mit Silent Pro Komfort-Dämmunterlage:	18 dB

\* Holznachbildung

\*\* Messung EPLF Impulshammer/Walking Lady (bezogen auf Referenzboden)

\*\*\* Dicke x Breite x Länge

# Jetzt Lieblingsboden zuhause virtuell verlegen.

Ein neuer Boden wird Ihren Raum verändern. Schauen Sie sich Ihr Zuhause mit ihrem Lieblingsboden doch gleich mal an! Einfach Room Visualizer App herunterladen und den Wunschboden ganz einfach virtuell in Ihren Wohnraum ziehen. Probieren Sie ruhig mehrere durch, um sich ganz sicher zu sein. Genießen Sie erst das gute Gefühl, sich bei der Entscheidung für Ihren Boden wirklich sicher zu sein und dann die Vorfreude.



*Jetzt den HARO Room Visualizer testen.*



FIND STORE



PRODUCT OPTIONS



HARO PARQUET 4000 Plank 1-Strip 180 4V Oak Sauvage brushed natura...



All

Favorites

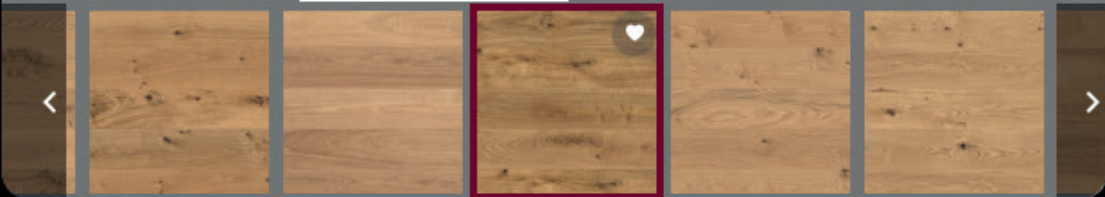

Genauere  
Verlegeanlei-  
tungen finden  
Sie auf  
HARO.com

# Top Connect – die leichteste Art der Verlegung

Durch das innovative Verlegesystem Top Connect können Sie unsere Laminatböden spielend leicht und schnell selbst verlegen – und beim Umzug genauso leicht wieder ausbauen. Alles ganz ohne Werkzeug. Einfach Diele einwinkeln, an die vorher gelegte anstoßen und nach unten drücken. Fertig. So schnell die Verlegung ist, so passgenau und formstabil präsentiert sich Ihr verlegter Boden. Übrigens auch auf Fußbodenheizungen und -kühlungen. Ausserdem erhalten Sie zu den HARO Laminatböden stets das passende Zubehör. Mehr zu Dämmunterlagen, Sockelleisten und Profilen finden Sie auf Seite 52.

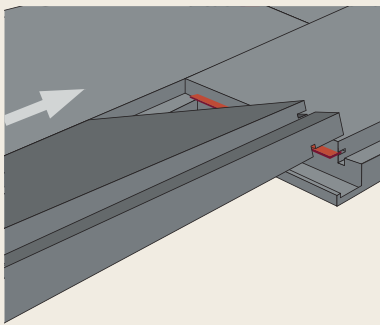

Einwinkeln

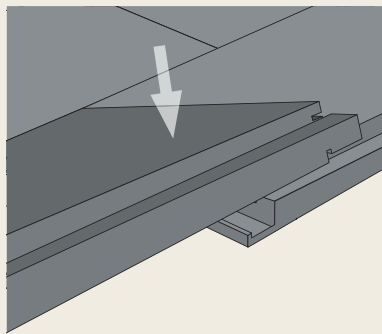

Drücken

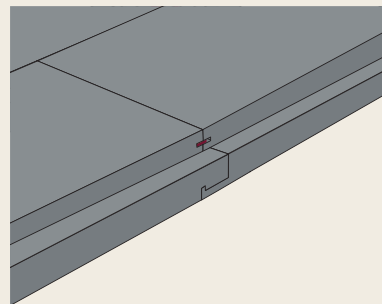

Fertig



**Fold Down  
locking system**



# Leise wie kein anderer

Mit dem HARO TRITTY Silent CT haben wir den leisesten Laminatboden der Welt erfunden – und damit den Raumschall gegenüber herkömmlichen Laminatböden um 60 Prozent reduziert. Das ist echter Wohnkomfort! Damit ist der HARO TRITTY Silent CT die perfekte Wahl für Räume, in denen intensiv gelebt oder gespielt wird. Zum Beispiel im Wohnzimmer oder in den Kinderzimmern. Die Silent CT-Technologie ist für alle TRITTY-Serien außer für die Sonderedition NKL 31 erhältlich.

# Einfach gereinigt und gepflegt

HARO Laminatböden sind äußerst pflegeleicht und bleiben lange zeitlos schön. Die Trockenreinigung mit Staubsauger oder einem Haarbesen ist völlig ausreichend. Einfach kehren oder saugen und bei Bedarf mit dem umweltfreundlichen, speziell auf HARO Laminatböden abgestimmten Reinigungsmittel clean & green active nebelfeucht wischen.



60% leiser  
als herkömmliche  
Laminatböden

**HARO**

Original  
Zubehör

sicher

passend

geprüft

# HARO Zubehör

## **Passt immer.**

Von Sockelleisten bis zu Dämmunterlagen: HARO bietet Ihnen auch eine große Auswahl an passendem Zubehör zu Ihrem Boden. In der gleichen Qualität gefertigt, optisch und technisch perfekt abgestimmt – für ein sicheres Gefühl bei der Neugestaltung Ihres Zuhauses.

HARO Laminatboden  
TRITTY200 Aqua  
Gran Via 4V  
Eiche Portland puro authentic  
(Holznachbildung)



# Passt garantiert: HARO Zubehör

Wer HARO auswählt, bekommt mehr als einen Boden. Denn bei HARO gibt es Zubehör, Reinigungsmittel und Ersatzteile, die perfekt aufeinander abgestimmt sind. Und das nicht nur heute und morgen, sondern ein Bodenleben lang. Denn als Familienunternehmen in fünfter Generation wissen wir, was Kontinuität und Zuverlässigkeit bedeutet – bei der Verfügbarkeit unserer Produkte wie auch in der Beziehung zu unseren geschätzten Händler- und Handwerkerpartnern.

Bei uns bekommen Sie jederzeit das richtige Reinigungsmittel, um Ihren Boden einfach und schonend sauber zu halten. Und Sie werden staunen, wie wenig Pflegemittel Sie effektiv benötigen werden.



## Sockelleisten

Ton in Ton oder lieber mit Kontrasteffekt? Sockelleisten ermöglichen optisch und technisch auf Ihren Wunschboden abgestimmte Übergänge zwischen Bodenfläche und Wand – selbstverständlich auch in wasserresistenter Ausführung.

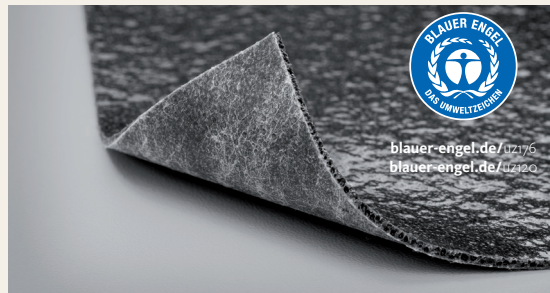

## Dämmunterlagen

Ob mit oder ohne Bodenheizung: Unterschiedliche Dämmunterlagen garantieren für jeden Raum und Boden die richtige Unterlage.





### Übergangsprofil

Mit passenden Übergangsprofilen lassen sich Bodenvarianten oder auch ganz unterschiedliche Bodenbeläge harmonisch zusammenfügen. Dank ihrer Konstruktion können die Übergangsprofile auch unterschiedliche Höhenniveaus ausgleichen.



### Treppenabschlussleiste

Mit Treppenabschlussleisten werden Raum und Treppe zu einer ästhetischen Einheit. Das lässt offene Raumkonzepte besonders elegant und harmonisch erscheinen.



Details und Infos im  
Spezialkatalog und  
auf [haro.com](http://haro.com)

# HARO Laminatböden überzeugen. Garantiert.

Unsere Mitarbeiterinnen und Mitarbeiter sind täglich mit viel Know-how, Erfahrung und Leidenschaft am Werk. Deshalb sind wir sicher: Was von HARO kommt, überzeugt mit überragender Qualität. Das unterstreichen wir mit Garantiefristen, die mit 20 respektive 25 Jahren bis zu doppelt so lange sind wie bei anderen Herstellern.

Dass Qualität bei HARO überall großgeschrieben wird, belegen zahlreiche Zertifikate international anerkannter Institutionen. Zudem engagieren wir uns als Mitglied in wichtigen Branchenorganisationen und Verbänden auch über unser Unternehmen hinaus für Qualität, Transparenz und Nachhaltigkeit.

## Made in Germany



Unsere Qualitätsböden sind beste deutsche Wertarbeit.

## Zertifikate



Der Blaue Engel bescheinigt die Umweltverträglichkeit der Produkte: [blauer-engel.de/uz176](https://blauer-engel.de/uz176), [blauer-engel.de/uz120](https://blauer-engel.de/uz120)

## ISO-Zertifikate



Das HARO Energiemanagement ist nach ISO 50001: 2013 zertifiziert.



DIN EN ISO 14001: 2004 steht für aktives Umweltmanagement. Seit 1998 sind wir Träger des Bayerischen Qualitätspreises und seit 2002 Inhaber des PEFC-Siegels.



Seit 1995 sind wir nach DIN EN ISO 9001: 2008 zertifiziert. Dies sichert die gleichbleibende Produktqualität.

## CE-Zertifikat



Die CE-Kennzeichnung steht für die Einhaltung aller europäischen Sicherheits- und Gesundheitsrichtlinien.



# HARO



## In Partnerschaft mit der Natur

HARO verarbeitet und veredelt ausschließlich hochwertige, natürliche Materialien.



## Getestet und zertifiziert

HARO Böden sind nachweislich wohngesund und millionenfach bewährt.



## In Deutschland gefertigt

HARO Böden werden ausschließlich in Deutschland produziert und weltweit verlegt.



## Über 150 Jahre Erfahrung

HARO steht für handwerkliches Können, Qualität und Verantwortung seit fünf Generationen.



Finden Sie hier den HARO Händler in Ihrer Nähe.

**Hamberger Flooring GmbH & Co. KG**

Postfach 10 03 53 | 83003 Rosenheim | Deutschland

T +49 8031 700-0 | F +49 8031 700-299

info@haro.com | haro.com