

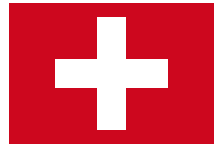

Faszination  
Boden!

QUALIFIZIERT SEIT

ÜBER 50 JAHREN



# PREISLISTE

gültig ab 01.03.2026

Auflage 01/26



Folge uns!



antigua PROFESSIONAL - Kaschmireiche light

# INHALTSVERZEICHNIS

## Wall Cover

PINTA Hydro Cover Board PRINT DESIGN	4 - 9
PINTA Heat Wall - Das unsichtbare Heizsystem	4
PINTA Alu Cover Board	10 - 15
PINTA Zubehör	16 - 17
Kork-Wandbelag traditionell	18 - 19

## Kork

Paco Cork-Parkett	20 - 23
Morena	24 - 27
Q exclusivo	28 - 29

## Designboden

Samoa	30 - 37
Madeira	38 - 41

## Linoleum

Linosa	42 - 43
--------	---------

## Mineraldesign

JAVA	44 - 47
------	---------

## Designervinyl

antigua INFINITY NOVA	48 - 51
antigua INFINITY NOVA Treppenkanten	52 - 53
antigua HARMONY	54 - 57
antigua EUROPE	58 - 61
antigua EUROPE Treppenkanten	62 - 63
antigua NOVEL	64 - 67
antigua NOVEL Treppenkanten	68 - 69
antigua CLASSIC	70 - 73
antigua CLASSIC FISCHGRÄT	74 - 77
antigua CLASSIC Treppenkanten	78 - 79
antigua PROFESSIONAL	80 - 83
antigua PROFESSIONAL FISCHGRÄT	84 - 87
antigua PROFESSIONAL Treppenkanten	88 - 89
antigua STONE	90 - 93
antigua STONE Treppenkanten	84 - 95

## Zubehör

Sockelleiste & Befestigungsclipse	96 - 99
Kork-Randstreifen, Presskork-Rollen und -Platten	100
Unterlagen	101
Untergrund, Versiegelung, Klebstoffe	102 - 103
PU-Siegel, Reinigung & Pflege, Schutz	104 - 105
Werkzeug, Mono Clip Profile	106
Profile	107

## Verkaufsförderung

Präsentier	108 - 109
Treppen und Tischmuster	110
Roll-Up, Prospektständer	111
Drehkollektionen, Handmuster, Prospekte PRINT	112
Prospekte ONLINE	113

## AGB

Es gelten unsere Allgemeinen Geschäftsbedingungen, die wir im Internet unter [www.kwg-bodendesign.de/agb](http://www.kwg-bodendesign.de/agb) zum Download hinterlegt haben und die wir Ihnen auf Wunsch auch gerne übersenden.

## Unternehmen

In einem sich ständig verändernden Umfeld stellen wir uns neuen Herausforderungen mit hohem Engagement. Unsere Stärke ist die Flexibilität, die uns hilft den technischen und gesellschaftlichen Wandel in unsere tägliche Arbeit zu integrieren. Mit dem Bewusstsein, dass eine erfolgreiche Zukunftsentwicklung als herausragendes Unternehmen nur auf der Grundlage einer gemeinsam getragenen Unternehmenskultur gesichert werden kann, legen wir unsere Wertvorstellungen und Ziele nachfolgend dar:

## Kundenorientierung

Wir sehen uns als Dienstleister für unsere Kunden. Für uns reicht es nicht aus, nur Produkte zu liefern, sondern wir stehen unseren Kunden bei der Bewältigung der Aufgaben zur Seite. Umfangreiche Schulungen an unseren Produkten, Unterstützung bei Marketingaktivitäten und der permanente Dialog mit unseren Kunden sind die Basis für eine intensive Partnerschaft.

## Qualität

Qualität hängt unmittelbar von den Vorstellungen und Erwartungen unserer Kunden ab. Der Maßstab für die Qualität unserer Produkte wird vom Kunden bestimmt.

Es ist von entscheidender Bedeutung, dass von Anfang an die Qualität der Arbeit gesichert wird. Jeder Fehler in einer frühen Phase lässt sich später nur noch mit einem Vielfachen an Aufwand und Kosten beheben. Deshalb müssen innerhalb der Organisation Mechanismen installiert werden, die eine eigenverantwortliche Sicherstellung der Arbeitsqualität von Beginn an unterstützen. Das heißt Vertriebs-, Einkaufs- und Produktionsqualität im Arbeitsprozess zu erzeugen. Das Thema Qualität ist somit nicht mehr alleinige Aufgabe einer Abteilung, sondern jeder Mitarbeiter im Unternehmen ist für die Qualität verantwortlich.

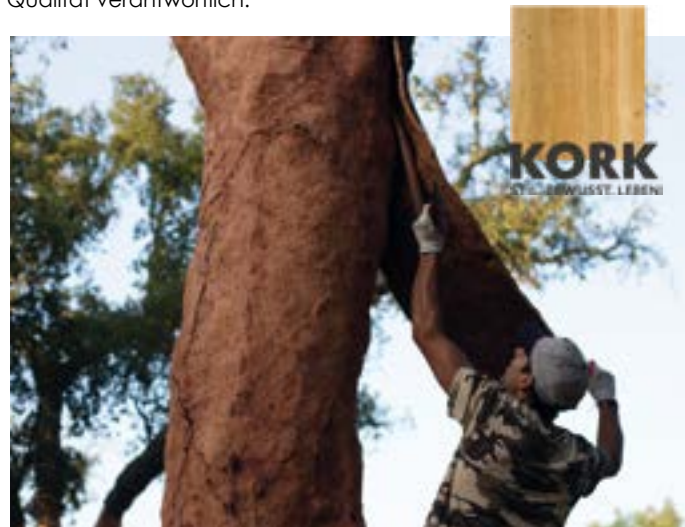

## Ein neues Leben für gebrauchte Böden

Das innovative 2nd Life System eröffnet neue Möglichkeiten im Bereich Nachhaltigkeit und ressourcenschonendem Recycling.

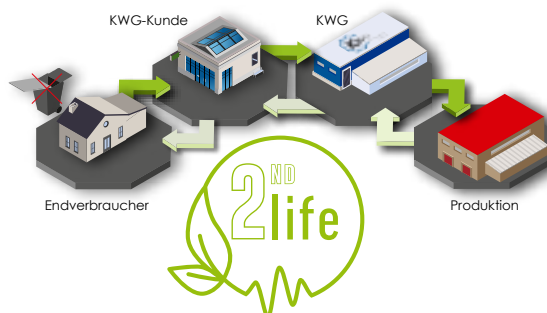



## Nachhaltige Bodenbeläge



Video starten!

Die Umwelt und die Ressourcen zu schonen, dazu fühlen wir uns verpflichtet. Wir betrachten dazu unsere betrieblichen Abläufe ganzheitlich und führen einen offenen Dialog mit unseren Mitarbeitern, Kunden und Lieferanten mit dem Ziel, dem Umweltschutz in der gesamten Wertschöpfungskette eine hohe Priorität einzuräumen. Die Einhaltung gesetzlicher Vorschriften und behördlicher Auflagen zum Umweltschutz ist für uns dabei selbstverständlich.

Erfolgreicher Umweltschutz kann nur durch die aktive Mitarbeit aller Beteiligten erreicht werden und daher wollen wir alle informieren und anregen, uns bei unseren Bemühungen um verbesserten Umweltschutz zu unterstützen. Vorschlägen und Verbesserungen stehen wir dabei aufgeschlossen gegenüber.

Bei unseren Produkten steht immer die Nachhaltigkeit im Mittelpunkt. Durch unseren Fokus auf Korkbodenbeläge, setzen wir auf einen Rohstoff, für den kein Baum gefällt werden muss. Die verwendete Rinde wächst im Zyklus von 9 Jahren für eine weitere Ernte nach. Das Bodenportfolio von KWG umfasst mit Linoleum und Mineraldesign weitere Beläge aus natürlichen Rohstoffen. Sowohl bei den natürlichen Bodenbelägen, als auch bei den Designervinylböden achten wir auf den schonenden Umgang mit den Ressourcen.

Katrin Gärtner-Tison  
Geschäftsführung

Thomas Biebusch  
Geschäftsführer  
Vertrieb/Marketing

### Stilvolle Lösung zur Wandgestaltung auch im Nassbereiche

Mit PINTA Hydro Cover Board erhalten Sie wasserfeste Wandpaneele in 11 exklusiven PRINT-DESIGNS – von Fliesen- und Steinoptik bis hin zu modernen Beton- und Fantasiegrafiken.

- **Wasserfest & ideal für Nassbereiche**  
Die Hydro-Trägerplatte macht die Paneele unempfindlich gegen Feuchtigkeit – perfekt für Bäder und Duschen.
- **Einfache Montage ohne Verfugen**  
Dank des Nut- und Feder-Systems lassen sich die Paneele schnell und nahtlos verbinden.
- **Drucktechnik**  
Der lichtechte (>7) Digitaldruck sorgt für brillante Farben und naturgetreue Optik (3 Designs mit 3D-Druck).
- **Zwei praktische Formate für individuelle Gestaltung**
  - 2600x935 mm – Raumhoch für beeindruckende Flächen.
  - 1280 460 mm – Perfekt für Fliesenspiegel oder Akzente.



#### TECHNISCHE DATEN Hydro Cover Board

Plattendicke		5 mm
Flächengewicht	EN 430	ca. 6000 g/m <sup>2</sup>
Brandverhalten	DIN 4102	BFI-S1 d0
Wärmedurchgangswiderstand	EN 12524	0,04 m <sup>2</sup> K/W
Massstabilität	EN 434	<0,10 %
Resteindruck	EN 433	max. 0,03 mm
Lichtechtheit	ISO 105	6 / 7
Chemikalieneinwirkung	EN 423	Gute Beständigkeit laut AgBB
Emissionswerte		0 %
Dickenquellung 24h	EN 317	<2,0 kV
Aufladungsspannung	EN 1815	

## neu PINTA HEAT WALL

Das unsichtbare Heizsystem

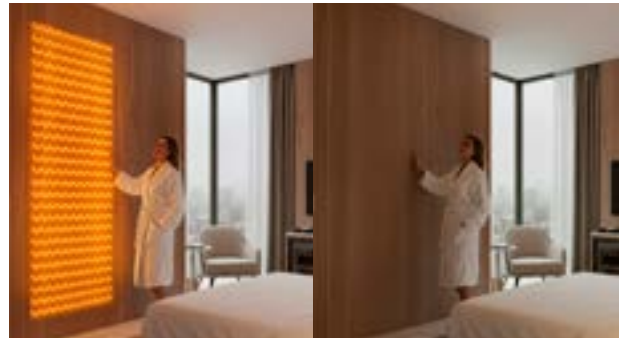

**B = Bestellartikel** Lieferzeit ca. 15 Arbeitstage





Art.-Nr.	Bezeichnung	Dekorauswahl	Abmessung	Preis netto CHF/Stk.	Preis brutto CHF/Stk.
<b>B731001</b>	<b>Heat Wall 230 Volt</b> - Heizgewebe inkl. Steuerungssystem und 2 Kabel	Hydro Cover Board Seite 05 - 09	2600 x 935 x 5 mm	1510,18	1632,50

Anwendungsbereich: Überall bis Schutzbereich 2 (nur Trockenbereiche)

<b>B731002</b>	<b>Heat Wall PRO 57 Volt</b> - Heizgewebe inkl. Steuerungssystem, 2 Kabel und Transformator	Hydro Cover Board Seite 05 - 09	2600 x 935 x 5 mm	1922,66	2078,40
----------------	---	---------------------------------	-------------------	---------	---------

Anwendungsbereich: Überall inkl. Schutzbereich 1 (auch für Nassbereich)

**B = Bestellartikel** Lieferzeit ca. 15 Arbeitstage

Art.-Nr.	Bezeichnung	Material	Abmessung mm	Stärke mm	Inhalt Pack Stk.	Preis netto CHF/m <sup>2</sup>	Preis brutto CHF/m <sup>2</sup>	
	<b>B</b> 431014	Maiolica Azur	Hydro Cover	2600 x 935	5	-	91,85	98,60
	<b>B</b> 431114	Maiolica Azur	Hydro Cover	460 x 1280	5	6 Stk.	85,94	92,90
	<b>B</b> 431015	Plaster Green Patina	Hydro Cover	2600 x 935	5	-	91,85	98,60
	<b>B</b> 431115	Plaster Green Patina	Hydro Cover	460 x 1280	5	6 Stk.	85,94	92,90
	<b>B</b> 431016	Beton Gres	Hydro Cover	2600 x 935	5	-	91,85	98,60
	<b>B</b> 431116	Beton Gres	Hydro Cover	460 x 1280	5	6 Stk.	85,94	92,90
	<b>B</b> 431017	Amani Marble	Hydro Cover	2600 x 935	5	-	91,85	98,60
	<b>B</b> 431117	Amani Marble	Hydro Cover	460 x 1280	5	6 Stk.	85,94	92,90







Folge uns!

Bodenplaner

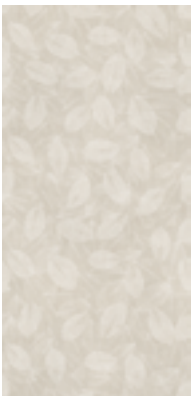

Kontakt

**B = Bestellartikel** Lieferzeit ca. 15 Arbeitstage

Art.-Nr.	Bezeichnung	Material	Abmessung mm	Stärke mm	Inhalt Pack Stk.	Preis netto CHF/m <sup>2</sup>	Preis brutto CHF/m <sup>2</sup>	
	<b>B</b> 431018	Arcadia Light	Hydro Cover	2600 x 935	5	-	91,85	98,60
	<b>B</b> 431118	Arcadia Light	Hydro Cover	460 x 1280	5	6 Stk.	85,94	92,90
	<b>B</b> 431019	Arcadia 3D	Hydro Cover	2600 x 935	5	-	103,98	112,40
	<b>B</b> 431119	Arcadia 3D	Hydro Cover	460 x 1280	5	6 Stk.	98,61	106,60
	<b>B</b> 431020	Autumn Leaves 3D	Hydro Cover	2600 x 935	5	-	103,98	112,40
	<b>B</b> 431120	Autumn Leaves 3D	Hydro Cover	460 x 1280	5	6 Stk.	98,61	106,60
	<b>B</b> 431021	Autumn Leaves Green 3D	Hydro Cover	2600 x 935	5	-	103,98	112,40
	<b>B</b> 431121	Autumn Leaves Green 3D	Hydro Cover	460 x 1280	5	6 Stk.	98,61	106,60

**Ab 300 m<sup>2</sup>: Angebot auf Anfrage**

**B = Bestellartikel** Lieferzeit ca. 15 Arbeitstage

Art.-Nr.	Bezeichnung	Material	Abmessung mm	Stärke mm	Inhalt Pack Stk.	Preis netto CHF/m <sup>2</sup>	Preis brutto CHF/m <sup>2</sup>	
	<b>B</b> 431022	Terrazzo Veneziano	Hydro Cover	2600 x 935	5	-	91,85	98,60
	<b>B</b> 431122	Terrazzo Veneziano	Hydro Cover	460 x 1280	5	6 Stk.	85,94	92,90
	<b>B</b> 431023	Queensland Wood Nuss	Hydro Cover	2600 x 935	5	-	91,85	98,60
	<b>B</b> 431123	Queensland Wood Nuss	Hydro Cover	1280 x 460	5	6 Stk.	85,94	92,90
	<b>B</b> 431024	Sichtbeton	Hydro Cover	2600 x 935	5	-	91,85	98,60
	<b>B</b> 431124	Sichtbeton	Hydro Cover	1280 x 460	5	6 Stk.	85,94	92,90



Folge uns!

Bodenplaner

Kontakt

**VERSAND (Abmessung: 1280 x 460 mm)**  
mit Bodenlieferung kombinierbar  
(auf Frachtfreigrenze achten)



**LIEFERZEIT:** ca. 15 Arbeitstage

**VERSAND (Abmessung: 2600 x 935 mm)**  
generell Preise ab Auslieferungslager):

- zzgl. Versandkosten Lieferadresse in Deutschland (Versandkosten auf Anfrage)
- zzgl. Versandkosten Lieferadresse Österreich und Schweiz (Versandkosten auf Anfrage, Verzollung übernimmt der Kunde)
- Andere Länder: Versand nach Aufwand

**LIEFERZEIT:** ca. 15 Arbeitstage

**B = Bestellartikel** Lieferzeit ca. 15 Arbeitstage

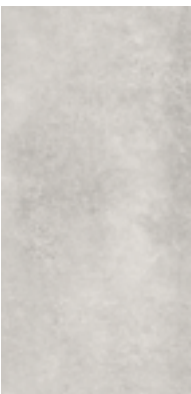
Art.-Nr.	Bezeichnung	Material	Abmessung mm	Stärke mm	Inhalt Pack Stk.	Preis netto CHF/m <sup>2</sup>	Preis brutto CHF/m <sup>2</sup>	
	<b>B</b> 431009	Galaxy 016 light	Hydro Cover	2600 x 935	5	-	91,21	98,60
	<b>B</b> 431109	Galaxy 016 light	Hydro Cover	460 x 1280	5	6 Stk.	85,94	92,90
	<b>B</b> 431010	Galaxy 018 scuro	Hydro Cover	2600 x 935	5	-	91,21	98,60
	<b>B</b> 431110	Galaxy 018 scuro	Hydro Cover	460 x 1280	5	6 Stk.	85,94	92,90
	<b>B</b> 431011	Galaxy 014 bronze	Hydro Cover	2600 x 935	5	-	91,21	98,60
	<b>B</b> 431111	Galaxy 014 bronze	Hydro Cover	460 x 1280	5	6 Stk.	85,94	92,90
	<b>B</b> 431012	Beton 005 light grey	Hydro Cover	2600 x 935	5	-	91,21	98,60
	<b>B</b> 431112	Beton 005 light grey	Hydro Cover	460 x 1280	5	6 Stk.	85,94	92,90

**Ab 300 m<sup>2</sup>: Angebot auf Anfrage**

**B = Bestellartikel** Lieferzeit ca. 15 Arbeitstage

Art.-Nr.	Bezeichnung	Material	Abmessung mm	Stärke mm	Inhalt Pack Stk.	Preis netto CHF/m <sup>2</sup>	Preis brutto CHF/m <sup>2</sup>
 <b>B</b> 431025	Marmor 016 light	Hydro Cover	2600 x 935	5	-	91,21	98,60
<b>B</b> 431125	Mamor 016 light	Hydro Cover	460 x 1280	5	6 Stk.	85,94	92,90

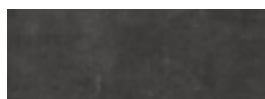
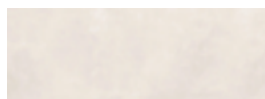

<b>B</b> 431026	Concrete 016 light	Hydro Cover	2600 x 935	5	-	91,21	98,60
<b>B</b> 431126	Concrete 016 light	Hydro Cover	460 x 1280	5	6 Stk.	85,94	92,90

<b>B</b> 431027	Beton 006 grey	Hydro Cover	2600 x 935	5	-	91,21	98,60
<b>B</b> 431127	Beton 006 grey	Hydro Cover	460 x 1280	5	6 Stk.	85,94	92,90

<b>B</b> 431028	Beton 012 moro	Hydro Cover	2600 x 935	5	-	91,21	98,60
<b>B</b> 431128	Beton 012 moro	Hydro Cover	460 x 1280	5	6 Stk.	85,94	92,90

**VERSAND (Abmessung: 1280 x 460 mm)**  
mit Bodenlieferung kombinierbar  
(auf Frachtfreigrenze achten)

**LIEFERZEIT:** ca. 15 Arbeitstage

**VERSAND (Abmessung: 2600 x 935 mm)**  
generell Preise ab Auslieferungslager:

- zzgl. Versandkosten Lieferadresse in Deutschland (Versandkosten auf Anfrage)
- zzgl. Versandkosten Lieferadresse Österreich und Schweiz (Versandkosten auf Anfrage, Verzollung übernimmt der Kunde)
- Andere Länder: Versand nach Aufwand

**LIEFERZEIT:** ca. 15 Arbeitstage



Folge uns!

Bodenplaner

Kontakt

### Großflächige Wandgestaltung für einen modernen Look

PINTA Wall Cover sind raumhohe, wasserfeste Wandelemente die extrem schnell und einfach montiert werden können. Die Wandelemente sind die Lösung für Renovierungen oder Neugestaltung Ihrer Wände. Mit PINTA kombinieren wir hochwertige Rohstoffe und modernste Druck-Technologie. Die variierenden Anwendungszwecke bieten alle Gestaltungsmöglichkeiten ob im Wohn- oder gewerblichen Objekt-Bereich.



**Alu Cover Board**  
für Feuchträume, Küchen, SPA  
Bereiche, private und öffentliche  
Bäder

- Trägermaterial besteht aus einer Aluverbundplatte
- Rückseite weiss, glatt
- Sichtseite mit Dekor digital bedruckt und stone/wood touch - secure finish veredelt
- Rohformat Maßtoleranz +/- 5 mm

#### TECHNISCHE DATEN Alu Cover Board

Plattendicke	3 mm
Deckblechstärke	0,2 - 0,3 mm
Widerstandsmoment	0,81 cm <sup>3</sup> /m
Biegefestigkeit	865 kNcm <sup>2</sup> /m
Elastizitätsmodul	70.000 N/mm <sup>2</sup>
Linearer Ausdehnungskoeffizient	2,4 mm/m/°100C
Wasseraufnahme DIN 53495	0,01 %
Gewicht	3,80 kg/m <sup>2</sup>
Zugfestigkeit der Deckbleche	RP 0,2>200 N/mm <sup>2</sup>
Breitentoleranz	-0/+4 mm
Längentoleranz	-0/+6 mm
Dickentoleranz EN 324	± 0,2 mm
Brandklassifizierung DIN 4102-1	B2
Wärmedurchgangskoeffizient U	5,61
Temperaturbeständigkeit	-50 bis +80 °C
Bewertetes Schalldämmmaß Rw	24
Kern Polyethylen, Typ LDPE	0,92 g/cm <sup>3</sup>

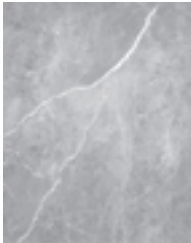

**B = Bestellartikel** Lieferzeit ca. 15-20 Arbeitstage

Art.-Nr.	Bezeichnung	Material	Abmessung mm	Stärke mm	Preis netto CHF/m <sup>2</sup>	Preis brutto CHF/m <sup>2</sup>
 <b>B411113</b>	Marble 017 silver	Alu Cover	2100 x 900	3	137,65	148,80
<b>B411213</b>	Marble 017 silver	Alu Cover	2550 x 1000	3	137,65	148,80
<b>B411513</b>	Marble 017 silver	Alu Cover	2550 x 1250	3	137,65	148,80
<b>B411413</b>	Marble 017 silver	Alu Cover	2550 x 1500	3	137,65	148,80
<b>B411313</b>	Marble 017 silver	Alu Cover	3050 x 1500	3	137,65	148,80

 <b>B411114</b>	Marble 018 snow	Alu Cover	2100 x 900	3	137,65	148,80
<b>B411214</b>	Marble 018 snow	Alu Cover	2550 x 1000	3	137,65	148,80
<b>B411514</b>	Marble 018 snow	Alu Cover	2550 x 1250	3	137,65	148,80
<b>B411414</b>	Marble 018 snow	Alu Cover	2550 x 1500	3	137,65	148,80
<b>B411314</b>	Marble 018 snow	Alu Cover	3050 x 1500	3	137,65	148,80

 <b>B411115</b>	Concrete 011 grigio	Alu Cover	2100 x 900	3	137,65	148,80
<b>B411215</b>	Concrete 011 grigio	Alu Cover	2550 x 1000	3	137,65	148,80
<b>B411515</b>	Concrete 011 grigio	Alu Cover	2550 x 1250	3	137,65	148,80
<b>B411415</b>	Concrete 011 grigio	Alu Cover	2550 x 1500	3	137,65	148,80
<b>B411315</b>	Concrete 011 grigio	Alu Cover	3050 x 1500	3	137,65	148,80

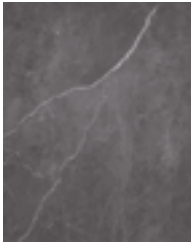
 <b>B411116</b>	Marble 012 moro	Alu Cover	2100 x 900	3	137,65	148,80
<b>B411216</b>	Marble 012 moro	Alu Cover	2550 x 1000	3	137,65	148,80
<b>B411516</b>	Marble 012 moro	Alu Cover	2550 x 1250	3	137,65	148,80
<b>B411416</b>	Marble 012 moro	Alu Cover	2550 x 1500	3	137,65	148,80
<b>B411316</b>	Marble 012 moro	Alu Cover	3050 x 1500	3	137,65	148,80

**Weitere Abmessungen auf Anfrage!**



**B = Bestellartikel** Lieferzeit ca. 15-20 Arbeitstage

Art.-Nr.	Bezeichnung	Material	Abmessung mm	Stärke mm	Preis netto CHF/m <sup>2</sup>	Preis brutto CHF/m <sup>2</sup>
<b>B</b> 411109	Cement 003 beige	Alu Cover	2100 x 900	3	137,65	148,80
<b>B</b> 411209	Cement 003 beige	Alu Cover	2550 x 1000	3	137,65	148,80
<b>B</b> 411509	Cement 003 beige	Alu Cover	2550 x 1250	3	137,65	148,80
<b>B</b> 411409	Cement 003 beige	Alu Cover	2550 x 1500	3	137,65	148,80
<b>B</b> 411309	Cement 003 beige	Alu Cover	3050 x 1500	3	137,65	148,80

<b>B</b> 411104	Cement 005 light grey	Alu Cover	2100 x 900	3	137,65	148,80
<b>B</b> 411204	Cement 005 light grey	Alu Cover	2550 x 1000	3	137,65	148,80
<b>B</b> 411504	Cement 005 light grey	Alu Cover	2550 x 1250	3	137,65	148,80
<b>B</b> 411404	Cement 005 light grey	Alu Cover	2550 x 1500	3	137,65	148,80
<b>B</b> 411304	Cement 005 light grey	Alu Cover	3050 x 1500	3	137,65	148,80

<b>B</b> 411106	Cement 006 grey	Alu Cover	2100 x 900	3	137,65	148,80
<b>B</b> 411206	Cement 006 grey	Alu Cover	2550 x 1000	3	137,65	148,80
<b>B</b> 411506	Cement 006 grey	Alu Cover	2550 x 1250	3	137,65	148,80
<b>B</b> 411406	Cement 006 grey	Alu Cover	2550 x 1500	3	137,65	148,80
<b>B</b> 411306	Cement 006 grey	Alu Cover	3050 x 1500	3	137,65	148,80

<b>B</b> 411105	Cement 010 foggy	Alu Cover	2100 x 900	3	137,65	148,80
<b>B</b> 411205	Cement 010 foggy	Alu Cover	2550 x 1000	3	137,65	148,80
<b>B</b> 411505	Cement 010 foggy	Alu Cover	2550 x 1250	3	137,65	148,80
<b>B</b> 411402	Cement 010 foggy	Alu Cover	2550 x 1500	3	137,65	148,80
<b>B</b> 411305	Cement 010 foggy	Alu Cover	3050 x 1500	3	137,65	148,80

**Weitere Abmessungen auf Anfrage!**

**B = Bestellartikel** Lieferzeit ca. 15-20 Arbeitstage

Art.-Nr.	Bezeichnung	Material	Abmessung mm	Stärke mm	Preis netto CHF/m <sup>2</sup>	Preis brutto CHF/m <sup>2</sup>
<b>B</b> 411108	Cement 011 grigio	Alu Cover	2100 x 900	3	137,65	148,80
<b>B</b> 411208	Cement 011 grigio	Alu Cover	2550 x 1000	3	137,65	148,80
<b>B</b> 411508	Cement 011 grigio	Alu Cover	2550 x 1250	3	137,65	148,80
<b>B</b> 411408	Cement 011 grigio	Alu Cover	2550 x 1500	3	137,65	148,80
<b>B</b> 411308	Cement 011 grigio	Alu Cover	3050 x 1500	3	137,65	148,80



<b>B</b> 411100	Marble 002 white	Alu Cover	2100 x 900	3	137,65	148,80
<b>B</b> 411200	Marble 002 white	Alu Cover	2550 x 1000	3	137,65	148,80
<b>B</b> 411500	Marble 002 white	Alu Cover	2550 x 1250	3	137,65	148,80
<b>B</b> 411400	Marble 002 white	Alu Cover	2550 x 1500	3	137,65	148,80
<b>B</b> 411300	Marble 002 white	Alu Cover	3050 x 1500	3	137,65	148,80

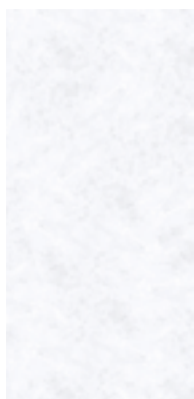

<b>B</b> 411110	Limestone 003 beige	Alu Cover	2100 x 900	3	137,65	148,80
<b>B</b> 411210	Limestone 003 beige	Alu Cover	2550 x 1000	3	137,65	148,80
<b>B</b> 411510	Limestone 003 beige	Alu Cover	2550 x 1250	3	137,65	148,80
<b>B</b> 411410	Limestone 003 beige	Alu Cover	2550 x 1500	3	137,65	148,80
<b>B</b> 411310	Limestone 003 beige	Alu Cover	3050 x 1500	3	137,65	148,80

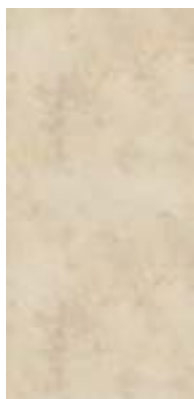

<b>B</b> 411101	Slate 009 deep dark	Alu Cover	2100 x 900	3	137,65	148,80
<b>B</b> 411201	Slate 009 deep dark	Alu Cover	2550 x 1000	3	137,65	148,80
<b>B</b> 411501	Slate 009 deep dark	Alu Cover	2550 x 1250	3	137,65	148,80
<b>B</b> 411401	Slate 009 deep dark	Alu Cover	2550 x 1500	3	137,65	148,80
<b>B</b> 411301	Slate 009 deep dark	Alu Cover	3050 x 1500	3	137,65	148,80



**Weitere Abmessungen auf Anfrage!**



**B = Bestellartikel** Lieferzeit ca. 15-20 Arbeitstage

Art.-Nr.	Bezeichnung	Material	Abmessung mm	Stärke mm	Preis netto CHF/m <sup>2</sup>	Preis brutto CHF/m <sup>2</sup>
<b>B</b> 412100	Oak 001 natur	Alu Cover	2100 x 900	3	137,65	148,80
<b>B</b> 412200	Oak 001 natur	Alu Cover	2550 x 1000	3	137,65	148,80
<b>B</b> 412500	Oak 001 natur	Alu Cover	2550 x 1250	3	137,65	148,80
<b>B</b> 412400	Oak 001 natur	Alu Cover	2550 x 1500	3	137,65	148,80
<b>B</b> 412300	Oak 001 natur	Alu Cover	3050 x 1500	3	137,65	148,80

<b>B</b> 412101	Oak 004 limed	Alu Cover	2100 x 900	3	137,65	148,80
<b>B</b> 412201	Oak 004 limed	Alu Cover	2550 x 1000	3	137,65	148,80
<b>B</b> 412501	Oak 004 limed	Alu Cover	2550 x 1250	3	137,65	148,80
<b>B</b> 412401	Oak 004 limed	Alu Cover	2550 x 1500	3	137,65	148,80
<b>B</b> 412301	Oak 004 limed	Alu Cover	3050 x 1500	3	137,65	148,80

<b>B</b> 412102	Oak 013 rustic	Alu Cover	2100 x 900	3	137,65	148,80
<b>B</b> 412202	Oak 013 rustic	Alu Cover	2550 x 1000	3	137,65	148,80
<b>B</b> 412502	Oak 013 rustic	Alu Cover	2550 x 1250	3	137,65	148,80
<b>B</b> 412402	Oak 013 rustic	Alu Cover	2550 x 1500	3	137,65	148,80
<b>B</b> 412302	Oak 013 rustic	Alu Cover	3050 x 1500	3	137,65	148,80

<b>B</b> 412103	Oak 007 old grey	Alu Cover	2100 x 900	3	137,65	148,80
<b>B</b> 412203	Oak 007 old grey	Alu Cover	2550 x 1000	3	137,65	148,80
<b>B</b> 412503	Oak 007 old grey	Alu Cover	2550 x 1250	3	137,65	148,80
<b>B</b> 412403	Oak 007 old grey	Alu Cover	2550 x 1500	3	137,65	148,80
<b>B</b> 412303	Oak 007 old grey	Alu Cover	3050 x 1500	3	137,65	148,80

**B = Bestellartikel** Lieferzeit ca. 15-20 Arbeitstage

Art.-Nr.	Bezeichnung	Material	Abmessung mm	Stärke mm	Preis netto CHF/m <sup>2</sup>	Preis brutto CHF/m <sup>2</sup>
<b>B</b> 412104	Spruce 002 white	Alu Cover	2100 x 900	3	137,65	148,80
<b>B</b> 412204	Spruce 002 white	Alu Cover	2550 x 1000	3	137,65	148,80
<b>B</b> 412504	Spruce 002 white	Alu Cover	2550 x 1250	3	137,65	148,80
<b>B</b> 412404	Spruce 002 white	Alu Cover	2550 x 1500	3	137,65	148,80
<b>B</b> 412304	Spruce 002 white	Alu Cover	3050 x 1500	3	137,65	148,80



<b>B</b> 412105	Concrete 005 light grey	Alu Cover	2100 x 900	3	137,65	148,80
<b>B</b> 412205	Concrete 005 light grey	Alu Cover	2550 x 1000	3	137,65	148,80
<b>B</b> 412505	Concrete 005 light grey	Alu Cover	2550 x 1250	3	137,65	148,80
<b>B</b> 412405	Concrete 005 light grey	Alu Cover	2550 x 1500	3	137,65	148,80
<b>B</b> 412305	Concrete 005 light grey	Alu Cover	3050 x 1500	3	137,65	148,80

Ab 300 m<sup>2</sup>: Angebot auf Anfrage

**LIEFERZEIT:** ca. 15-20 Arbeitstage

**VERSAND (generell Preise ab Auslieferungslager):**

- zzgl. Versandkosten Lieferadresse in Deutschland (Versandkosten auf Anfrage)
- zzgl. Versandkosten Lieferadresse Österreich und Schweiz (Versandkosten auf Anfrage, Verzollung übernimmt der Kunde)
- Andere Länder: Versand nach Aufwand



Folge uns!

Bodenplaner

Kontakt

L = Lagerware, B = Bestellartikel Lieferzeit ca. 15 Arbeitstage

Art.-Nr.	Bezeichnung	Abmessung mm/ Inhalt ml	Fixlänge m	Preis netto CHF/Stk.	Preis brutto CHF/Stk.
----------	-------------	----------------------------	---------------	----------------------------	-----------------------------

**Schaumklebeband doppelseitig** gewährleistet die Anfangshaftung des **Alu Cover Board** bei Silikon-Verklebung



<b>B</b> 840044	Schaumklebeband doppelseitig		10 m	51,06	55,20
-----------------	---------------------------------	--	------	-------	-------

**Gewebeklebeband** zum Fixieren der Plattenstoßschiene am **Alu Cover Board**



<b>B</b> 840045	Gewebeklebeband	50 mm	25 m	19,70	21,30
-----------------	-----------------	-------	------	-------	-------

**Silikon** zur Montage des **Alu - und Hydro Cover Board**



<b>L</b> 840046	Neutral Silikon	310 ml		17,02	18,40
-----------------	-----------------	--------	--	-------	-------



<b>L</b> 800044	MS245 Montinator für Hydro Cover Board	310 ml Reicht für ca. 3 m <sup>2</sup> (je nach Anwendung)		23,40	25,30
-----------------	---	--	--	-------	-------

**Plattenstoßschiene** Blechstreifen verzinkt, zur bündigen Montage des **Alu Cover Board**

**Montagestempel** magnetisch zum Fixieren des **Alu Cover Board** bis zur vollständigen Aushärtung des Silikons





<b>L</b> 840050	Plattenstoßschiene	100 x 1 mm	2,60 m	59,67	64,50
<b>B</b> 840042	Plattenstoßschiene	100 x 1 mm	3,00 m	90,56	97,90
<b>B</b> 840043	Montagestempel	Ø60 mm		42,55	46,00

L = Lagerware, B = Bestellartikel Lieferzeit ca. 15 Arbeitstage

Art.-Nr.	Bezeichnung	Stärke mm	Fixlänge m	Preis netto CHF/Stk.	Preis brutto CHF/Stk.
<b>Abschlussprofil</b> Aluminium eloxiert					
 L 870509	Abschlussprofil für Alu Cover Board	3 mm	2,60	30,06	32,50
B 870501	Abschlussprofil für Alu Cover Board	3 mm	3,00	31,73	34,30
L 870513	Abschlussprofil für Hydro Cover Board	5 mm	2,60	33,40	36,10

<b>Verbindungsprofil</b> Aluminium eloxiert					
 L 870510	Verbindungsprofil für Alu Cover Board	3 mm	2,60	54,76	59,20
B 870503	Verbindungsprofil für Alu Cover Board	3 mm	3,00	51,80	56,00

<b>Außeneckprofil 90°</b> Aluminium eloxiert					
 L 870511	Außeneckprofil für Alu- und Hydro Cover Board	3 - 5 mm	2,60	56,80	61,40
B 870505	Außeneckprofil für Alu Cover Board	3 mm	3,00	73,45	79,40

<b>Inneneckprofil 90°</b> Aluminium eloxiert					
 L 870512	Inneneckprofil für Alu- und Hydro Cover Board	3 - 5 mm	2,60	49,77	53,80
B 870507	Inneneckprofil für Alu Cover Board	3 mm	3,00	62,90	68,00

 Folge uns!

Bodenplaner

Kontakt



# KORK-WANDBELAG *traditionell*

**L = Lagerware**

Art.-Nr.	Bezeichnung	Abmessung mm	Stärke mm	Inhalt Pack m <sup>2</sup>	Preis netto CHF/m <sup>2</sup>	Preis brutto CHF/m <sup>2</sup>
500001 <b>L</b>	IB 6030 massiv	300 x 600	3	0,90 5 Stk.	19,43	21,00
500003 <b>L</b>	MAD 6020 edelfurniert	300 x 600	3	0,90 5 Stk.	19,43	21,00
500004 <b>L</b>	HYBL 6063 edelfurniert	300 x 600	3	0,90 5 Stk.	19,43	21,00
500005 <b>L</b>	HYD 6963 edelfurniert	300 x 600	3	0,90 5 Stk.	19,43	21,00
500006 <b>L</b>	TA 6754 weiss edelfurniert	300 x 600	3	0,90 5 Stk.	21,74	23,50
500008 <b>L</b>	2450 creme edelfurniert	300 x 600	3	0,90 5 Stk.	22,94	24,80

# KORK-WANDBELAG traditionell

L = Lagerware

Art.-Nr.	Bezeichnung	Abmessung mm	Stärke mm	Inhalt Pack m <sup>2</sup>	Preis netto CHF/m <sup>2</sup>	Preis brutto CHF/m <sup>2</sup>
 500009 <b>L</b>	2430 weiss edelfurniert	300 x 600	3	0,90 5 Stk.	23,40	25,30
 500012 <b>L</b>	6163 weiss edelfurniert	300 x 600	3	0,90 5 Stk.	23,40	25,30
 500013 <b>L</b>	6263 creme edelfurniert	300 x 600	3	0,90 5 Stk.	22,94	24,80
 500014 <b>L</b>	6120 weiss edelfurniert	300 x 600	3	0,90 5 Stk.	23,40	25,30

 Folge uns!

 Bodenplaner

 Kontakt



PACO

# TRADITIONELLER KLEBEKORK

Kollektion  
hier klicken

## PACO - Allround Genie

Die Standhaftigkeit und Widerstandsfähigkeit von Naturmaterialien sind Garanten für das Überleben in der Natur. Aufgrund der täglichen Umwelteinflüsse hat die Natur über Jahrtausende Wunderwerke geschaffen, die neben ihrer einzigartigen Beschaffenheit eine nicht zu überbietende Ästhetik aufweisen. Es ist immer wieder verblüffend, mit welchen unglaublichen Eigenschaften diese Schöpfungen aufwarten können.

Für Bodenbeläge ist, neben einer harmonischen Gesamtoptik, die Strapazierfähigkeit eines der wichtigsten Entscheidungskriterien. Das Material Kork ist bereits von seiner Herkunft her außergewöhnlich robust, da es extremen Umwelteinflüssen standhalten muss. Ein Grund mehr, es in unser tägliches Leben zu integrieren und die Vorteile des Naturmaterials zu nutzen.

PACO steht für 100 % Kork.

PACO ist ein Ausdruck von hohem Qualitätsbewusstsein und verspricht einen langlebigen und robusten Bodenbelag.

## Materialaufbau

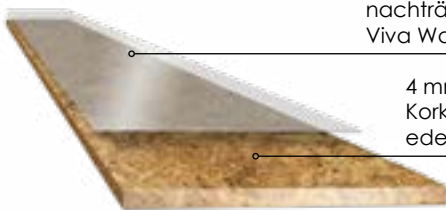

nachträgliche Versiegelung mit Viva Wassersiegel halbmatte

4 mm, 5 mm oder 6 mm  
Kork massiv, hand- oder edelfurniert

## Sockelleisten Seite 96



### Sockelleiste mit MDF-Träger

Abmessung: 15 x 58 mm

Fixlänge: 2,20 m

Befestigungsclip: BGL 30 Kunststoff



## TECHNISCHE DATEN

## Klebekork

Beanspruchungsklasse	ISO 10874	Wohnbereich Kl. 23   Objektbereich Kl. 31
Gesamtstärke	EN ISO 24346	4, 5 und 6 mm
Rohgewicht	EN ISO 23997	ca. 2.000 g/m <sup>2</sup>
Rohdichte	ISO 3850	> 500 kg/m <sup>3</sup>
Format in mm	ISO 9366	300 x 600
Schallabsorptionsgrad		0,5 - 0,8 bei 500 Hz
Schallabsorptionswert		i.M. bei 16 dB - 100 - 400 Hz
Trittschallverbesserungsmaß	EN ISO 10140-3	14 dB
Brandverhalten	EN 13501-1	CFI-S1
Wärmeleitfähigkeit	EN 12667	0,09 W/mk
Wärmedurchlasswiderstand	EN 12527	0,045 m <sup>2</sup> K/W bei 4 mm   0,067 m <sup>2</sup> K/W bei 6 mm Dicke
Resteindruck	EN ISO 24343-1	≤ 0,3 mm bei 4 mm Dicke
Grenzwert (Eignung Fußbodenheizung)		geeignet
Maßstabilität	EN ISO 23999	erfüllt
Verlegung		verkleben



L = Lagerware

Art.-Nr.	Bezeichnung	Oberfläche	Abmessung mm	Inhalt Pack m <sup>2</sup>	empf. Sockelleiste	Preis netto CHF/m <sup>2</sup>	Preis brutto CHF/m <sup>2</sup>
100007 L	NA 5020 handfurniert	roh	600x300x4,0	1,98 11 Stk.	L-1040	45,33	49,00
100015 L	NA 5120 creme handfurniert	roh	600x300x4,0	1,98 11 Stk.	L-1041c	47,92	51,80
100045 L	NA 5520 terracotta handfurniert	roh	600x300x4,0	1,98 11 Stk.	L-1040	47,73	51,60
100044 L	HM 5010 Schiffsboden handfurniert	roh	600x300x4,0	1,98 11 Stk.	L-1040	45,33	49,00
100009 L	ZB 5070 handfurniert	roh	600x300x4,0	1,98 11 Stk.	L-1040	46,62	50,40
110037 L	CC 1004 edelfurniert	roh	600x300x4,0	1,98 11 Stk.	L-1032	39,22	42,40
110020 L	CC 1007 edelfurniert	roh	600x300x4,0	1,98 11 Stk.	L-1032	38,02	41,10







 L=Digitaldruckleiste

  
Folge uns!

  
Bodenplaner





  
Kontakt

L = Lagerware

	Art.-Nr.	Bezeichnung	Oberfläche	Abmessung mm	Inhalt Pack m <sup>2</sup>	empf. Sockelleiste	Preis netto CHF/m <sup>2</sup>	Preis brutto CHF/m <sup>2</sup>
	110013 L	CC 1009 edelfurniert	roh	600x300x4,0	1,98 11 Stk.	L-1032	38,95	42,10
	110017 L	CC 7044 edelfurniert	roh	600x300x4,0	1,98 11 Stk.	L-1040	50,14	54,20
	100012 L	CR 1017 creme edelfurniert	roh	600x300x4,0	1,98 11 Stk.	L-1033c	44,68	48,30
	100014 L	CR 8144 creme edelfurniert	roh	600x300x4,0	1,98 11 Stk.	L-1041c	55,87	60,40
	110008 L	Standard 60 massiv	roh	600x300x4,0	1,98 11 Stk.	L-1034	31,73	34,30
	110015 L	CC 7500 massiv	roh	600x300x4,0	1,98 11 Stk.	L-1032	37,93	41,00
	100002 L	OV 6092 massiv	roh	600x300x4,0	1,98 11 Stk.	L-1032	40,52	43,80

 L=Digitaldruckleiste

L = Lagerware, B = Bestellartikel

Art.-Nr.	Bezeichnung	Oberfläche	Abmessung mm	Inhalt Pack m <sup>2</sup>	empf. Sockelleiste	Preis netto CHF/m <sup>2</sup>	Preis brutto CHF/m <sup>2</sup>
 100026 L	EV 5040 handfurniert	roh	600x300x5,0	1,98 11 Stk.	L-1040	55,04	59,50
 100027 L	EV 5140 creme handfurniert	roh	600x300x5,0	1,98 11 Stk.	L-1041c	57,45	62,10
 100028 L	EV 5240 weiss handfurniert	roh	600x300x5,0	1,98 11 Stk.	L-1060 weiss	57,45	62,10
 110009 L	Standard 66 massiv	roh	600x300x6,0	1,98 11 Stk.	L-1034	42,83	46,30

  
Folge uns!

Bodenplaner

Art.-Nr.	Bezeichnung	Preis netto CHF/m <sup>2</sup>	Preis brutto CHF/m <sup>2</sup>
B 140007	PD 300 Vorleimen	15,36	16,60
B 140008	DVV vorversiegelt = 2x 1 K Wasserlack Easy Finish halbmatt	25,62	27,70

Korkklebstoff und -versiegelung finden Sie auf Seite 103

 L=Digitaldruckleiste

Kontakt



## Der Baum & seine Rinde:

Die Korkeiche (lat. Quercus suber) bildet, aufgrund der besonderen klimatischen Verhältnisse der iberischen Halbinsel, eine abstrakt anmutende Rinde, den Kork. Aufgrund seiner erstaunlichen 40 Millionen Zellen pro cm<sup>2</sup> schützt er den Baum ideal vor Hitze und Kälte. Selbst bei Waldbränden hält der Kork dem Feuer stand und verhindert, dass der Baum zerstört wird. Ein robustes Stück Natur also das Sie sich mit unserem Korkböden zu Füßen legen können.

## Materialaufbau

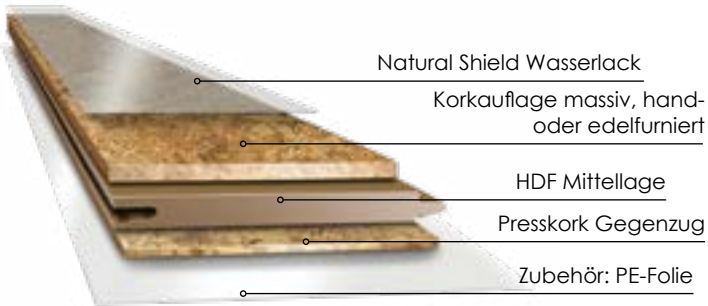



## Sockelleisten Seite 96



### Sockelleiste mit MDF-Träger

Abmessung: 15 x 58 mm  
 Fixlänge: 2,20 m  
 Befestigungsclip: BGL 30 Kunststoff



TECHNISCHE DATEN			
Beanspruchungsklasse nach Oberfläche	EN 685	Kl. 23, Kl. 31 Natural Shield	KL. 23 Natural Shield
Korkauflage		3,0 mm	2,5 mm
Mittellage HDF		6,0 mm	6,0 mm
Presskork Gegenzug		2,0 mm	1,5 mm
Gesamtstärke	EN 428	11 mm	10 mm
Rohgewicht	EN 430	ca. 8.000 g/m <sup>2</sup>	ca. 8.000 g/m <sup>2</sup>
Format in mm	EN 427	900 x 300	900 x 300
Trittschallverbesserungsmaß	ISO 140-8	19 dB	19 dB
Brandverhalten	EN 13501-1	CFI-S1	CFI-S1
Wärmedurchlasswiderstand	EN 12524	ca. 0,11 m <sup>2</sup> K/W	ca. 0,11 m <sup>2</sup> K/W
Maßstabilität	EN ISO 23999	erfüllt	erfüllt
Resteindruck	EN 433	max. 0,25 mm	max. 0,25 mm
Stuhlrollenbeanspruchung	EN 425	nicht getestet	nicht getestet
Rutschfestigkeit	EN 13893	DS	DS
Warmwasser-Fußbodenheizung		geeignet	geeignet
Verlegung		uniclic	uniclic

L = Lagerware

Art.-Nr.	Bezeichnung	Oberfläche	Abmessung mm	Inhalt Pack m <sup>2</sup>	Inhalt Palette m <sup>2</sup>	empf. Sockelleiste	Preis netto CHF/m <sup>2</sup>	Preis brutto CHF/m <sup>2</sup>
240009 L	Morena natur massiv	Natural Shield	900x300x10	1,89 7 Stk.	105,84	L-1034 L-1060 weiss	50,51	54,60
290007 L	Morena natur massiv	Hartwachs-Öl	900x300x10	1,89 7 Stk.	105,84	L-1034 L-1060 weiss	52,27	56,50
290006 L	Morena creme massiv	Natural Shield	900x300x10	1,89 7 Stk.	105,84	L-1035c L-1060 weiss	53,38	57,70
290025 L	Mondego natur edelfurniert	Natural Shield	900x300x10	1,89 7 Stk.	105,84	L-1032 L-1060 weiss	53,28	57,60
290001 L	Douro natur edelfurniert	Natural Shield	900x300x10	1,89 7 Stk.	105,84	L-1032 L-1060 weiss	54,21	58,60



Folge uns!

Bodenplaner

Kontakt

Das Hartwachs-Öl wird in drei Schichten werkseitig aufgetragen. Die offenporige Oberfläche ist besonders strapazierfähig, pflegeleicht und faszinierend in der Optik.



L=Digitaldruckleiste

L = Lagerware

Art.-Nr.	Bezeichnung	Oberfläche	Abmessung mm	Inhalt Pack m <sup>2</sup>	Inhalt Palette m <sup>2</sup>	empf. Sockelleiste	Preis netto CHF/m <sup>2</sup>	Preis brutto CHF/m <sup>2</sup>
290002 L	Douro creme edelfurniert	Natural Shield	900x300x10	1,89 7 Stk.	105,84	L-1033c L-1060 weiss	57,45	62,10
290011 L	Douro sahara edelfurniert	Natural Shield	900x300x10	1,89 7 Stk.	105,84	L-1032 L-1060 weiss	58,46	63,20
290014 L	Sado weiss edelfurniert	Natural Shield	900x300x10	1,89 7 Stk.	105,84	L-1060 weiss	61,79	66,80
290008 L	Atlantico natur edelfurniert	Natural Shield	900x300x10	1,89 7 Stk.	105,84	L-1040 L-1060 weiss	64,57	69,80
290019 L	Atlantico natur edelfurniert	Hartwachs-Öl	900x300x10	1,89 7 Stk.	105,84	L-1040 L-1060 weiss	65,59	70,90

Das Hartwachs-Öl wird in drei Schichten werkseitig aufgetragen. Die offenporige Oberfläche ist besonders strapazierfähig, pflegeleicht und faszinierend in der Optik.



L = Lagerware

Art.-Nr.	Bezeichnung	Oberfläche	Abmessung mm	Inhalt Pack m <sup>2</sup>	Inhalt Palette m <sup>2</sup>	empf. Sockelleiste	Preis netto CHF/m <sup>2</sup>	Preis brutto CHF/m <sup>2</sup>
290009 L	Atlantico creme edelfurniert	Natural Shield	900x300x10	1,89 7 Stk.	105,84	L-1041c L-1060 weiss	67,16	72,60
290022 L	Atlantico marron edelfurniert	Natural Shield	900x300x10	1,89 7 Stk.	105,84	L-1060 weiss	70,03	75,70
290021 L	Salema natur handfurniert	Natural Shield	900x300x10	1,89 7 Stk.	105,84	L-1032 L-1040 L-1060 weiss	63,46	68,60
290020 L	Salema creme handfurniert	Natural Shield	900x300x10	1,89 7 Stk.	105,84	L-1033c L-1041c L-1060 weiss	65,59	70,90

Das warmluftgetrocknete Wasserlacksystem gibt dem Kork eine samtmatte Optik, ist lösemittelfrei, dauerelastisch, renovierbar und hat einen verbesserten UV-Schutz.





L=Digitaldruckleiste

Folge uns!

Bodenplaner

Kontakt

L = Lagerware

Art.-Nr.	Bezeichnung	Oberfläche	Abmessung mm	Inhalt Pack m <sup>2</sup>	Inhalt Palette m <sup>2</sup>	empf. Sockelleiste	Preis netto CHF/m <sup>2</sup>	Preis brutto CHF/m <sup>2</sup>
 330068 L	Porto natur handfurniert	Natural Shield	900x300x11	1,620 6 Stk.	103,68	L-1060 weiss	74,65	80,70
 330067 L	Lagos weiss handfurniert	Natural Shield	900x300x11	1,620 6 Stk.	103,68	L-1060 weiss	74,65	80,70
 330069 L	Evora creme handfurniert	Natural Shield	900x300x11	1,620 6 Stk.	103,68	L-1060 weiss	74,65	80,70
 330044 L	Barriga natur handfurniert	Natural Shield	900x300x11	1,620 6 Stk.	103,68	L-1032 L-1060 weiss	59,94	64,80

 L=Digitaldruckleiste

L = Lagerware

Art.-Nr.	Bezeichnung	Oberfläche	Abmessung mm	Inhalt Pack m <sup>2</sup>	Inhalt Palette m <sup>2</sup>	empf. Sockelleiste	Preis netto CHF/m <sup>2</sup>	Preis brutto CHF/m <sup>2</sup>
330045 L	Barriga creme handfurniert	Natural Shield	900x300x11	1,620 6 Stk.	103,68	L-1033c L-1060 weiss	65,03	70,30
330047 L	Fatima natur handfurniert	Natural Shield	900x300x11	1,620 6 Stk.	103,68	L-1060 weiss	72,43	78,30
330058 L	Nazare natur handfurniert	Natural Shield	900x300x11	1,620 6 Stk.	103,68	L-1040 L-1060 weiss	70,31	76,00
330065 L	Faro creme handfurniert	Natural Shield	900x300x11	1,620 6 Stk.	103,68	L-1060 weiss	70,31	76,00
330066 L	Faro nougat handfurniert	Natural Shield	900x300x11	1,620 6 Stk.	103,68	L-1060 weiss	70,68	76,40



Folge uns!

Bodenplaner

Kontakt



**SAMOA**  
FLOORS • CORK • DESIGN

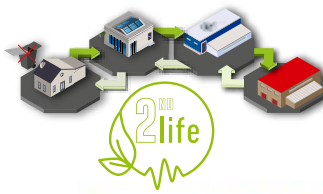

**DESIGNBODEN**

**SAMOA – Mit (nach)wachsender Begeisterung**

Damit Sie lange Freude an Ihren Böden haben, legen wir größten Wert auf hohe Qualität, erlesenes Design und Benutzerfreundlichkeit. SAMOA vereint den elastischen, gelenkschonenden Gehkomfort von natürlichen Korkböden mit der Ästhetik und Langlebigkeit von pflegeleichten Holz-, Laminat- oder Steinböden.

Unsere SAMOA Designböden sorgen für ein einmaliges Wohlfühl-Ambiente, ein gesundes Raumklima und angenehme Fußwärme.



**Materialaufbau**



**Treppenprofile auf Anfrage!**

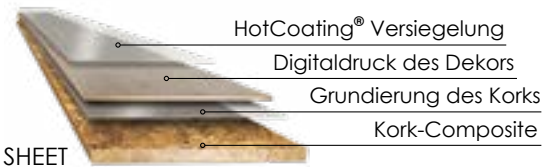

**Sockelleisten Seite 96**



**Sockelleiste mit MDF-Träger**

Abmessung: 15 x 58 mm  
Fixlänge: 2,20 m  
Befestigungsclip: BGL 30 Kunststoff



TECHNISCHE DATEN HotCoating®		Fertigfußboden HDF	Sheets zum Verkleben
Beanspruchungsklasse nach	EN 16511	Kl. 23, Kl. 32	Kl. 23, Kl. 32
Gesamtstärke	EN 428	10 mm	5 mm
Format in mm	EN 427	Holz 1235 x 200 Stein 620 x 450	Holz 1235 x 200 Stein 620 x 450
Rohgewicht	EN 430	8.400 g/m <sup>2</sup>	3.150 g/m <sup>2</sup>
Rohdichte		>600 kg/m <sup>3</sup>	>550 kg/m <sup>3</sup>
Abriebverhalten HotCoating®	EN 13329	AC5	AC5
Trittschallverbesserungsmaß	EN 140	17 dB	17 dB
Brandverhalten	EN ISO 9239-1	CFL-S1	CFL-S1
Wärmedurchlasswiderstand	EN 12524	ca. 0,080 m <sup>2</sup> K/W	ca. 0,063 m <sup>2</sup> K/W
Maßstabilität	EN ISO 23999	erfüllt	erfüllt
Resteindruck	EN 433	max. 0,15 mm	max. 0,25 mm
Chemikalienbeständigkeit	EN 423	gut	gut
Lichtechtheit	EN 485-B02	7-8	7-8
Stoßfestigkeit	EN 51130	2.000 mm / 14 mm	2.000 mm / 14 mm
Stuhlrollenbeanspruchung	EN 425	geeignet Typ W	geeignet Typ W
Koeffizient Rutschhemmung	DIN 51130	R10	R10
Emissionswerte		laut AgBB	laut AgBB
Warmwasser-Fußbodenheizung		geeignet	geeignet
Verlegung		uniclic	verkleben



L = Lagerware, B = Bestellartikel







Folge uns!

Bodenplaner

Kontakt

Art.-Nr.	Bezeichnung	Oberfläche Verlegung	Abmessung mm	Inhalt Pack m <sup>2</sup>	Inhalt Palette m <sup>2</sup>	empf. Sockel- leiste	Preis netto CHF/m <sup>2</sup>	Preis brutto CHF/m <sup>2</sup>
401169 L	Flaumeiche	HotCoating® uniclic	1235x200x10	1,729 7 Stk.	96,824	L-2427	69,29	74,90
112143 L	Flaumeiche	HotCoating® Sheets kleben	1235x200x5	3,458 14 Stk	152,152	L-2427	67,16	72,60
401170 L	Satineiche	HotCoating® uniclic	1235x200x10	1,729 7 Stk.	96,824	L-2088	69,29	74,90
112144 L	Satineiche	HotCoating® Sheets kleben	1235x200x5	3,458 14 Stk	152,152	L-2088	67,16	72,60
401171 L	Lärche antik	HotCoating® uniclic	1235x200x10	1,729 7 Stk.	96,824	L-2928	69,29	74,90
112145 L	Lärche antik	HotCoating® Sheets kleben	1235x200x5	3,458 14 Stk	152,152	L-2928	67,16	72,60

L = Lagerware

Art.-Nr.	Bezeichnung	Oberfläche Verlegung	Abmessung mm	Inhalt Pack m <sup>2</sup>	Inhalt Palette m <sup>2</sup>	empf. Sockel- leiste	Preis netto CHF/m <sup>2</sup>	Preis brutto CHF/m <sup>2</sup>
 401166 L	Jubiläums- eiche toasca	HotCoating® uniclic	1235x200x10	1,729 7 Stk.	96,824	L-2025	69,29	74,90
112140 L	Jubiläums- eiche toasca	HotCoating® Sheets kleben	1235x200x5	3,458 14 Stk	152,152	L-2025	67,16	72,60
 401167 L	Jubiläums- eiche pure	HotCoating® uniclic	1235x200x10	1,729 7 Stk.	96,824	L-2026	69,29	74,90
112141 L	Jubiläums- eiche pure	HotCoating® Sheets kleben	1235x200x5	3,458 14 Stk	152,152	L-2026	67,16	72,60
 401168 L	Jubiläums- eiche toffee	HotCoating® uniclic	1235x200x10	1,729 7 Stk.	96,824	L-2027	69,29	74,90
112142 L	Jubiläums- eiche toffee	HotCoating® Sheets kleben	1235x200x5	3,458 14 Stk	152,152	L-2027	67,16	72,60
 401150 L	Gletscher- eiche	HotCoating® uniclic	1235x200x10	1,729 7 Stk.	96,824	L-2001	69,29	74,90
112124 L	Gletscher- eiche	HotCoating® Sheets kleben	1235x200x5	3,458 14 Stk	152,152	L-2001	67,16	72,60

 L=Digitaldruckleiste

**L = Lagerware, B = Bestellartikel**

Art.-Nr.	Bezeichnung	Oberfläche Verlegung	Abmessung mm	Inhalt Pack m <sup>2</sup>	Inhalt Palette m <sup>2</sup>	empf. Sockel- leiste	Preis netto CHF/m <sup>2</sup>	Preis brutto CHF/m <sup>2</sup>
401151 <b>L</b>	Eiche nordic	HotCoating® uniclic	1235x200x10	1,729 7 Stk.	96,824	L-2002	69,29	74,90
112125 <b>L</b>	Eiche nordic	HotCoating® Sheets kleben	1235x200x5	3,458 14 Stk	152,152	L-2002	67,16	72,60
401152 <b>L</b>	Pinie oregon	HotCoating® uniclic	1235x200x10	1,729 7 Stk.	96,824	L-2003	69,29	74,90
112126 <b>L</b>	Pinie oregon	HotCoating® Sheets kleben	1235x200x5	3,458 14 Stk	152,152	L-2003	67,16	72,60
401155 <b>L</b>	Herzeiche samtgrau	HotCoating® uniclic	1235x200x10	1,729 7 Stk.	96,824	L-2006	69,29	74,90
112129 <b>L</b>	Herzeiche samtgrau	HotCoating® Sheets kleben	1235x200x5	3,458 14 Stk	152,152	L-2006	67,16	72,60
401157 <b>L</b>	Denver oak	HotCoating® uniclic	1235x200x10	1,729 7 Stk.	96,824	L-2008	69,29	74,90
112131 <b>L</b>	Denver oak	HotCoating® Sheets kleben	1235x200x5	3,458 14 Stk	152,152	L-2008	67,16	72,60

Folge uns!

Bodenplaner



Kontakt

**B = Bestellartikel**

Art.-Nr.	Bezeichnung	Preis netto CHF/m <sup>2</sup>	Preis brutto CHF/m <sup>2</sup>
<b>B140007</b>	PD 300 Vorleimen	15,36	16,60

L=Digitaldruckleiste

L = Lagerware

Art.-Nr.	Bezeichnung	Oberfläche Verlegung	Abmessung mm	Inhalt Pack m <sup>2</sup>	Inhalt Palette m <sup>2</sup>	empf. Sockel- leiste	Preis netto CHF/m <sup>2</sup>	Preis brutto CHF/m <sup>2</sup>
 401158 L	Kaisereiche	HotCoating® uniclic	1235x200x10	1,729 7 Stk.	96,824	L-2009	69,29	74,90
	112132 L	Kaisereiche	HotCoating® Sheets kleben	1235x200x5	3,458 14 Stk.	152,152	L-2009	67,16
 401159 L	Authentic- eiche elegant	HotCoating® uniclic	1235x200x10	1,729 7 Stk.	96,824	L-2010	69,29	74,90
	112133 L	Authentic- eiche elegant	HotCoating® Sheets kleben	1235x200x5	3,458 14 Stk.	152,152	L-2010	67,16
 401160 L	Eiche stone	HotCoating® uniclic	1235x200x10	1,729 7 Stk.	96,824	L-2011	69,29	74,90
	112134 L	Eiche stone	HotCoating® Sheets kleben	1235x200x5	3,458 14 Stk.	152,152	L-2011	67,16
 401161 L	Authentic- eiche smoke	HotCoating® uniclic	1235x200x10	1,729 7 Stk.	96,824	L-2012	69,29	74,90
	112135 L	Authentic- eiche smoke	HotCoating® Sheets kleben	1235x200x5	3,458 14 Stk.	152,152	L-2012	67,16



L=Digitaldruckleiste

L = Lagerware, B = Bestellartikel

Art.-Nr.	Bezeichnung	Oberfläche Verlegung	Abmessung mm	Inhalt Pack m <sup>2</sup>	Inhalt Palette m <sup>2</sup>	empf. Sockel- leiste	Preis netto CHF/m <sup>2</sup>	Preis brutto CHF/m <sup>2</sup>
401162 L	Western- eiche	HotCoating® uniclic	1235x200x10	1,729 7 Stk.	96,824	L-2013	69,29	74,90
112136 L	Western- eiche	HotCoating® Sheets kleben	1235x200x5	3,458 14 Stk	152,152	L-2013	67,16	72,60
401163 L	Farm oak antique	HotCoating® uniclic	1235x200x10	1,729 7 Stk.	96,824	L-2014	69,29	74,90
112137 L	Farm oak antique	HotCoating® Sheets kleben	1235x200x5	3,458 14 Stk	152,152	L-2014	67,16	72,60
401164 L	Atlanta red oak	HotCoating® uniclic	1235x200x10	1,729 7 Stk.	96,824	L-2015	69,29	74,90
112138 L	Atlanta red oak	HotCoating® Sheets kleben	1235x200x5	3,458 14 Stk	152,152	L-2015	67,16	72,60
401165 L	Herzeiche barrique	HotCoating® uniclic	1235x200x10	1,729 7 Stk.	96,824	L-2016	69,29	74,90
112139 L	Herzeiche barrique	HotCoating® Sheets kleben	1235x200x5	3,458 14 Stk	152,152	L-2016	67,16	72,60



Folge uns!

Bodenplaner



Kontakt

**B = Bestellartikel**

Art.-Nr.	Bezeichnung	Preis netto CHF/m <sup>2</sup>	Preis brutto CHF/m <sup>2</sup>
B140007	PD 300 Vorleimen	15,36	16,60

L=Digitaldruckleiste

L = Lagerware

Art.-Nr.	Bezeichnung	Oberfläche Verlegung	Abmessung mm	Inhalt Pack m <sup>2</sup>	Inhalt Palette m <sup>2</sup>	empf. Sockel- leiste	Preis netto CHF/m <sup>2</sup>	Preis brutto CHF/m <sup>2</sup>
 402152 L	Sienna stone	HotCoating® uniclic	620x450x10	1,674 6 Stk.	100,44	L-2019	69,29	74,90
	112208 L	Sienna stone	HotCoating® Sheets kleben	620x450x5	3,348 12 Stk	147,312	L-2019	67,16
 402153 L	Beton montana	HotCoating® uniclic	620x450x10	1,674 6 Stk.	100,44	L-2020	69,29	74,90
	112209 L	Beton montana	HotCoating® Sheets kleben	620x450x5	3,348 12 Stk	147,312	L-2020	67,16
 402155 L	Beton geschliffen	HotCoating® uniclic	620x450x10	1,674 6 Stk.	100,44	L-2022	69,29	74,90
	112211 L	Beton geschliffen	HotCoating® Sheets kleben	620x450x5	3,348 12 Stk	147,312	L-2022	67,16
 402156 L	ARTbeton grigio	HotCoating® uniclic	620x450x10	1,674 6 Stk.	100,44	L-2023	69,29	74,90
	112212 L	ARTbeton grigio	HotCoating® Sheets kleben	620x450x5	3,348 12 Stk	147,312	L-2023	67,16

 L=Digitaldruckleiste

L = Lagerware, B = Bestellartikel

Art.-Nr.	Bezeichnung	Oberfläche Verlegung	Abmessung mm	Inhalt Pack m <sup>2</sup>	Inhalt Palette m <sup>2</sup>	empf. Sockel- leiste	Preis netto CHF/m <sup>2</sup>	Preis brutto CHF/m <sup>2</sup>
402157 <b>L</b>	ARTbeton scuro	HotCoating® uniclic	620x450x10	1,674 6 Stk.	100,44	L-2024	69,29	74,90
112213 <b>L</b>	ARTbeton scuro	HotCoating® Sheets kleben	620x450x5	3,348 12 Stk	147,312	L-2024	67,16	72,60



Folge uns!



Bodenplaner

Kontakt

**B = Bestellartikel**

Art.-Nr.	Bezeichnung	Preis netto CHF/m <sup>2</sup>	Preis brutto CHF/m <sup>2</sup>
<b>B</b> 140007	PD 300 Vorleimen	15,36	16,60



L=Digitaldruckleiste



**MADEIRA**  
FLOORS • PURE • NATURE



# NATURBODEN

**100%**  
Natur

## MADEIRA – Die gesunde Basis

Die Basis für diesen modernen und sehr strapazierfähigen Naturbodenbelag sind 100 % natürliche Rohstoffe wie Holz, Kork, Rapsöl, Kautschuk und andere Naturfasern. Die Optik und Haptik des Digitaldrucks verleihen dem Boden eine besonders angenehme und warme Ausstrahlung für ihr Wohlbefinden. Verschiedene Sortierungen von Eichenparkett und Naturstein sind die Vorlagen für ein ganz besonderes authentisches Design.

Eine völlig neue Generation Boden erfüllt die Ansprüche an Ökologie und Umweltbewusstsein. Mit Beanspruchungsklasse 33 findet Madeira seinen Einsatz auch im Objektbereich und natürlich in jedem privaten Haushalt.

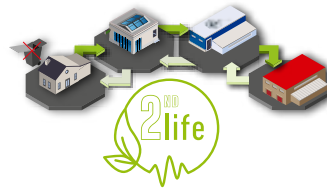

## Materialaufbau

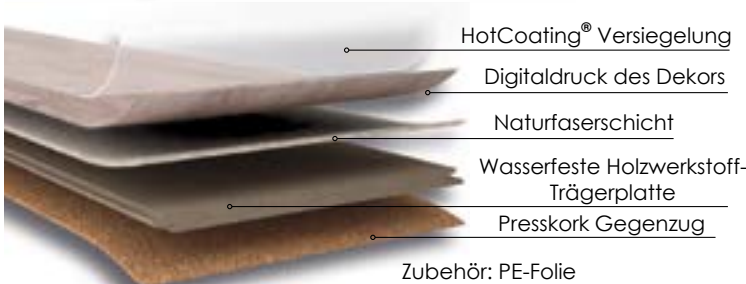
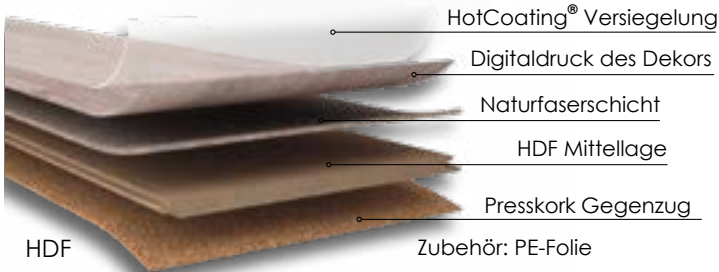

**Treppenprofile auf Anfrage!**



### Sockelleisten Seite 96



#### Sockelleiste mit MDF-Träger

Abmessung: 15 x 58 mm  
Fixlänge: 2,20 m  
Befestigungsclip: BGL 30 Kunststoff



### Sockelleisten Seite 98



#### Sockelleiste mit MDF-Träger

Abmessung: 16 x 60 mm  
Fixlänge: 2,20 m  
Befestigungsclip: BCL 50  
L-1060 weiss, L-1061 grau, L-1062 schwarz



## HYDROBOARD

TECHNISCHE DATEN HotCoating®		Fertigfußboden HDF	Fertigfußboden HYDROBOARD
Klassifikation	EN 16511	Wohnbereich 23 Objektbereich 33	Wohnbereich 23 Objektbereich 33
Masse	EN 427	1815 x 200 mm 915 x 620 mm	1815 x 200 mm 915 x 620 mm
Gesamtdicke	EN 428	9,0 mm	9,0 mm
Flächengewicht	EN 430	7.300 g/m <sup>2</sup>	9.700 g/m <sup>2</sup>
Abriebverhalten	EN 13329	AC5	AC5
Trittschallverbesserungsmass	EN ISO 10140	ca. 17 dB	ca. 17 dB
Stuhlrolleneignung	EN 425	geeignet für Typ W	geeignet für Typ W
Brandverhalten	EN 13501-1	Cfl-s1	Cfl-s1
Wärmedurchgangswiderstand	EN 12524	ca. 0,08 m <sup>2</sup> K/W	ca. 0,09 m <sup>2</sup> K/W
Masstabilität	EN ISO 23999	erfüllt	erfüllt
Resteindruck	ISO 24343-1	max. 0,08 mm	max. 0,08 mm
Koeffizient Rutschhemmung	EN 51130	R10	R10
Chemikalieneinwirkung	EN 423	Sehr gute Beständigkeit	Sehr gute Beständigkeit
Aufladungsspannung	EN 1815	< 2,0 kV antistatisch	
Fleckenunempfindlichkeit	ISO 438-2	Grad 4-5	Grad 4-5
Lichtechtheit	ISO 105-B02	>7	>7
Verlegung		uniclic	uniclic
Warmwasser-Fußbodenheizung		geeignet	geeignet (auch Elektro)
Emissionswerte		laut AgBB, A+	laut AgBB, A+



**L = Lagerware, B = Bestellartikel**

Art.-Nr.	Bezeichnung	Oberfläche Verlegung	Abmessung mm	Inhalt Pack m <sup>2</sup>	Inhalt Palette m <sup>2</sup>	empf. Sockel- leiste	Preis netto CHF/m <sup>2</sup>	Preis brutto CHF/m <sup>2</sup>
161001 <b>L</b>	Eiche select tosca	HotCoating® HDF uniclic	1815x200x9	2,178 6 Stk.	113,256	L-3100	64,01	69,20
163001 <b>B</b>	Eiche select tosca	HotCoating® HYDROBOARD uniclic	1815x200x9	2,178 6 Stk.	95,832	L-3100	73,36	79,30
161002 <b>L</b>	Eiche select natur	HotCoating® uniclic	1815x200x9	2,178 6 Stk.	113,256	L-3101	64,01	69,20
163002 <b>B</b>	Eiche select natur	HotCoating® HYDROBOARD uniclic	1815x200x9	2,178 6 Stk.	95,832	L-3101	73,36	79,30
161003 <b>L</b>	Eiche select cashmere	HotCoating® uniclic	1815x200x9	2,178 6 Stk.	113,256	L-3102	64,01	69,20
163003 <b>B</b>	Eiche select cashmere	HotCoating® HYDROBOARD uniclic	1815x200x9	2,178 6 Stk.	95,832	L-3102	73,36	79,30
161004 <b>L</b>	Eiche markant natur	HotCoating® uniclic	1815x200x9	2,178 6 Stk.	113,256	L-3101	64,01	69,20
163004 <b>B</b>	Eiche markant natur	HotCoating® HYDROBOARD uniclic	1815x200x9	2,178 6 Stk.	95,832	L-3101	73,36	79,30



Folge uns!

Bodenplaner

Kontakt

L=Digitaldruckleiste

**L = Lagerware, B = Bestellartikel**

Art.-Nr.	Bezeichnung	Oberfläche Verlegung	Abmessung mm	Inhalt Pack m <sup>2</sup>	Inhalt Palette m <sup>2</sup>	empf. Sockel- leiste	Preis netto CHF/m <sup>2</sup>	Preis brutto CHF/m <sup>2</sup>
 161005 <b>L</b>	Eiche markant tosca	HotCoating® uniclic	1815x200x9	2,178 6 Stk.	113,256	L-3100	64,01	69,20
163005 <b>B</b>	Eiche markant tosca	HotCoating® HYDROBOARD uniclic	1815x200x9	2,178 6 Stk.	95,832	L-3100	73,36	79,30
 161006 <b>L</b>	Eiche markant pearl	HotCoating® uniclic	1815x200x9	2,178 6 Stk.	113,256	L-2005	64,01	69,20
163006 <b>B</b>	Eiche markant pearl	HotCoating® HYDROBOARD uniclic	1815x200x9	2,178 6 Stk.	95,832	L-2005	73,36	79,30
 161007 <b>L</b>	Eiche country tosca	HotCoating® uniclic	1815x200x9	2,178 6 Stk.	113,256	L-3103	64,01	69,20
163007 <b>B</b>	Eiche country tosca	HotCoating® HYDROBOARD uniclic	1815x200x9	2,178 6 Stk.	95,832	L-3103	73,36	79,30
 161008 <b>L</b>	Eiche country marron	HotCoating® uniclic	1815x200x9	2,178 6 Stk.	113,256	L-3104	64,01	69,20
163008 <b>B</b>	Eiche country marron	HotCoating® HYDROBOARD uniclic	1815x200x9	2,178 6 Stk.	95,832	L-3104	73,36	79,30



L=Digitaldruckleiste

L = Lagerware, B = Bestellartikel

Art.-Nr.	Bezeichnung	Oberfläche Verlegung	Abmessung mm	Inhalt Pack m <sup>2</sup>	Inhalt Palette m <sup>2</sup>	empf. Sockel- leiste	Preis netto CHF/m <sup>2</sup>	Preis brutto CHF/m <sup>2</sup>
 161009 <b>L</b>	Eiche country natur	HotCoating® uniclic	1815x200x9	2,178 6 Stk.	113,256	L-3105	64,01	69,20
163009 <b>B</b>	Eiche country natur	HotCoating® HYDROBOARD uniclic	1815x200x9	2,178 6 Stk.	95,832	L-3105	73,36	79,30
 167001 <b>L</b>	Torres anthrazit	HotCoating® uniclic	915x620x9	2,269 4 Stk.	95,306	L-1060 w L-1061 g L-1062 s	64,01	69,20
164001 <b>B</b>	Torres anthrazit	HotCoating® HYDROBOARD uniclic	915x620x9	2,269 4 Stk.	95,306	L-1060 w L-1061 g L-1062 s	73,36	79,30
 167002 <b>L</b>	Torres grey	HotCoating® uniclic	915x620x9	2,269 4 Stk.	95,306	L-1060 w L-1061 g L-1062 s	64,01	69,20
164002 <b>B</b>	Torres grey	HotCoating® HYDROBOARD uniclic	915x620x9	2,269 4 Stk.	95,306	L-1060 w L-1061 g L-1062 s	73,36	79,30
 167003 <b>L</b>	Suna cement	HotCoating® uniclic	915x620x9	2,269 4 Stk.	95,306	L-1060 w L-1061 g L-1062 s	64,01	69,20
164003 <b>B</b>	Suna cement	HotCoating® HYDROBOARD uniclic	915x620x9	2,269 4 Stk.	95,306	L-1060 w L-1061 g L-1062 s	73,36	79,30



Folge uns!

Bodenplaner

Kontakt

 L=Digitaldruckleiste



# LINOSA

Linoleum - natürlich

# LINOLEUM

[Kollektion hier klicken](#)

### Einfach natürlich - die Bestandteile

Linoleum (aus dem lat. für Leinen und Öl) ist ein Bodenbelag, der bereits seit über 100 Jahren hergestellt wird. Linoleum besteht überwiegend aus natürlichen, nachwachsenden Rohstoffen und ist daher auch aus ökologischer Sicht ein außerordentlicher Bodenbelag, der darüber hinaus so viele Vorteile vereint. Leinöl, Holz-, Kork- und Kalksteinmehl, Harze und natürliche Farbpigmente werden zu einer Masse verarbeitet, die auf einen Juteträger aufgebracht wird - daraus entsteht unser Linosa Fertigparkett

### Materialaufbau

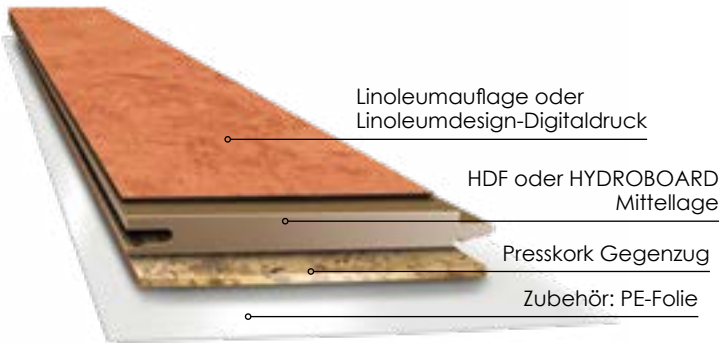

### Sockelleisten Seite 98



#### Sockelleiste mit MDF-Träger

Abmessung: 16 x 60 mm

Fixlänge: 2,20 m

Befestigungsclip: BCL 50

L-1060 weiss, L-1061 grau, L-1062 schwarz

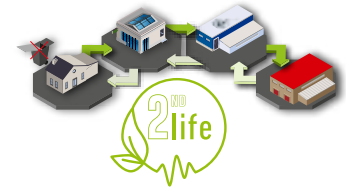







TECHNISCHE DATEN		LINOSA	LINOSA HYDROBOARD
Beanspruchungsklasse nach EN 16511	EN 16511	Kl. 23, Kl. 32	Kl. 23, Kl. 32
Linoleumauflage		2,0 mm	1,5 mm
Mittellage HDF		6,8 mm	6,8 mm
Presskork Gegenzug		1,2 mm	1,2 mm
Gesamtstärke	EN 428	10	9,5 mm
Rohgewicht	EN 430	ca. 9.200 g/m <sup>2</sup>	ca. 9.500 g/m <sup>2</sup>
Format in mm	EN 427	915 x 305	620 x 450
Resteindruckverhalten	EN 433	max. 0,12 mm	max. 0,12 mm
Stuhlleneignung	EN 425	Typ W geeignet	Typ W geeignet
Brandverhalten	EN-ISO 9239-1	CFL-S1	CFL-S1
Aufladungsspannung	EN 1815	< 2kv = antistatisch	< 2kv = antistatisch
Trittschallverbesserungsmass	EN 140	16 db	18 db
Wärmedurchlasswiderstand	EN 12524	0,098 m <sup>2</sup> K/W	0,09 m <sup>2</sup> K/W
Masstabilität	EN ISO 23999	erfüllt	erfüllt
Chemikalienbeständigkeit	EN 423	bedingt beständig gegen verdünnte Säuren, Öle, Fette und herkömmliche Lösungsmittel	gute Beständigkeit
Lichtechtheit	ISO 105	> 6	7-8
Koeffizient Rutschhemmung	DIN 51130	R10	R10
Warmwasser-Fußbodenheizung		geeignet	geeignet
Verlegung		uniclic	uniclic

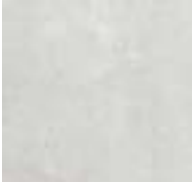

Brutto-Preise inkl. der gesetzl. MwSt.

**B = Bestellartikel**

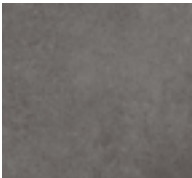
Art.-Nr.	Bezeichnung	Oberfläche Verlegung Träger	Abmessung mm	Inhalt Pack m <sup>2</sup>	Inhalt Palette m <sup>2</sup>	empf. Sockel- leiste	Preis netto CHF/m <sup>2</sup>	Preis brutto CHF/m <sup>2</sup>
 550015 <b>B</b>	apricot	XF-finish uniclic HDF	915x305x10	1,675 6 Stk.	100,50	L-1060 L-1061 L-1062	67,90	73,40
 550016 <b>B</b>	mango	XF-finish uniclic HDF	915x305x10	1,675 6 Stk.	100,50	L-1060 L-1061 L-1062	67,90	73,40
 550017 <b>B</b>	zitrone	XF-finish uniclic HDF	915x305x10	1,675 6 Stk.	100,50	L-1060 L-1061 L-1062	67,90	73,40
 550021 <b>B</b>	vanille	XF-finish uniclic HDF	915x305x10	1,675 6 Stk.	100,50	L-1060 L-1061 L-1062	67,90	73,40
 550020 <b>B</b>	cherry	XF-finish uniclic HDF	915x305x10	1,675 6 Stk.	100,50	L-1060 L-1061 L-1062	67,90	73,40
 151001 <b>B</b>	Valantia chiaro	HotCoating® uniclic HYDROBOARD	620x450x9,5	1,674 6 Stk.	93,74	L-1060 L-1061 L-1062	81,04	87,60
 151002 <b>B</b>	Valantia grigio	HotCoating® uniclic HYDROBOARD	620x450x9,5	1,674 6 Stk.	93,74	L-1060 L-1061 L-1062	81,04	87,60
 151003 <b>B</b>	Valantia scuro	HotCoating® uniclic HYDROBOARD	620x450x9,5	1,674 6 Stk.	93,74	L-1060 L-1061 L-1062	81,04	87,60

  
Folge uns!

Bodenplaner

Kontakt



**JAVA**  
Floors unlimited



**MINERALDESIGN**

Kollektion  
[hier klicken](#)

### Nachhaltig beeindruckend

Die Schätze der Natur und die Gesundheit der Menschen haben oberste Priorität. Wir legen Wert auf umweltschonende Herstellungsverfahren, baubiologisch einwandfreie Materialien und Ressourcenschonung. Wenn die Schadstoffemissionen eines Bodenbelages so gering sind, dass man sie fast nicht mehr messen kann, dann darf man ihn guten Gewissens einen ökologischen Bodenbelag nennen. JAVA, der mineralische Designbelag, setzt neue Maßstäbe hinsichtlich erlaubter Grenzwerte und kann deshalb auch in sensiblen Bereichen des Arbeitens und Wohnens bedenkenlos eingesetzt werden.

Unbegrenzt Vertrauen in den Boden, auf dem wir stehen – das ist Floors unlimited.



### Materialaufbau



Treppenprofile  
auf Anfrage!



### Sockelleisten Seite 98



#### Sockelleiste mit MDF-Träger

Abmessung: 16 x 60 mm

Fixlänge: 2,20 m

Befestigungsclip: BCL 50

L-1060 weiss, L-1061 grau, L-1062 schwarz

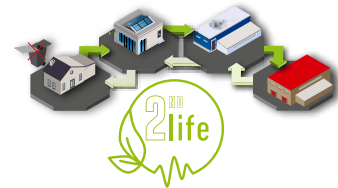

### TECHNISCHE DATEN

### Fertigfußboden

Beanspruchungsklasse	EN 16511	23, 33
Format	EN 427	Stein 920 x 460 mm Holz 1235 x 200 mm
Gesamtstärke	EN 428	7,5 mm
Flächengewicht	EN 430	ca. 12 000 g/m <sup>2</sup>
Trittschallverbesserungsmass	EN ISO 717-2	ca. 19 dB
Stuhllöseleistung	EN 425	erfüllt (Typ W)
Raumschallverbesserung	IHD-W-31	35%
Brandverhalten	EN ISO 9239-1	A2fl-s1
Massstabilität	EN ISO 23999	erfüllt
Wärmedurchlasswiderstand	EN 12524	ca. 0,05 m <sup>2</sup> K/W
Resteindruck	EN 433	0,00 mm
Aufladungsspannung	EN 1815	< 2,0 kV antistatisch
Lichtechtheit	ISO 105	7 - 8
Koeffizient Rutschhemmung	EN 51130	R 10
Chemikalieneinwirkung	EN 423	sehr gute Beständigkeit
Emissionswerte		< 100 ppm lt. AgBB
Dickenquellung 24h	EN 317	0 %
Querzugwerte Klickverbindung	ISO 24334	> 500 kg/lfm - kg/m
Abriebverhalten	EN 14354 EN 13329	>10 000 WR4 AC5
Mikrokratzbeständigkeit	EN 16094	MSR-A1/MSR-B1
Möbelfussverschiebung	EN 424	keine sichtbaren Schäden
Fleckenunempfindlichkeit	EN 438-2	Grad 5
Rutschfestigkeit	EN 13893	Klasse DS
Fußbodenheizung		geeignet
Verlegung	2 Varianten	uniclic / angle/angle



**B = Bestellartikel**

Art.-Nr.	Bezeichnung	Verlegung	Abmessung mm	Inhalt Pack m <sup>2</sup>	Inhalt Palette m <sup>2</sup>	empf. Sockelleiste	Preis netto CHF/m <sup>2</sup>	Preis brutto CHF/m <sup>2</sup>
252001 <b>B</b>	Artbeton grigio mit Fase	uniclic	920x460x7,5	1,693 4 Stk.	71,11	L-1060 L-1061 L-1062	101,30	109,50
252002 <b>B</b>	Artbeton chiaro mit Fase	uniclic	920x460x7,5	1,693 4 Stk.	71,11	L-1060 L-1061 L-1062	101,30	109,50
252003 <b>B</b>	Artbeton scuro mit Fase	uniclic	920x460x7,5	1,693 4 Stk.	71,11	L-1060 L-1061 L-1062	101,30	109,50
252016 <b>B</b>	Artbeton crema mit Fase	uniclic	920x460x7,5	1,693 4 Stk.	71,11	L-1060 L-1061 L-1062	101,30	109,50

Folge uns!

Bodenplaner

Kontakt

L=Digitaldruckleiste

**B = Bestellartikel**

Art.-Nr.	Bezeichnung	Verlegung	Abmessung mm	Inhalt Pack m <sup>2</sup>	Inhalt Palette m <sup>2</sup>	empf. Sockelleiste	Preis netto CHF/m <sup>2</sup>	Preis brutto CHF/m <sup>2</sup>
252005 <b>B</b>	Beton geschliffen mit Fase	uniclic	920x460x7,5	1,693 4 Stk.	71,11	L-1060 L-1061 L-1062	101,30	109,50
252021 <b>B</b>	Beton shadow mit Fase	uniclic	920x460x7,5	1,693 4 Stk.	71,11	L-1060 L-1061 L-1062	101,30	109,50
251015 <b>B</b>	Eiche de la Luz mit Fase	uniclic	1235x200x7,5	1,482 6 Stk.	71,14	L-1060 L-1061 L-1062	101,30	109,50
251014 <b>B</b>	Goldeiche mit Fase	uniclic	1235x200x7,5	1,482 6 Stk.	71,14	L-1060 L-1061 L-1062	101,30	109,50



L=Digitaldruckleiste

**B = Bestellartikel**

Art.-Nr.	Bezeichnung	Verlegung	Abmessung mm	Inhalt Pack m <sup>2</sup>	Inhalt Palette m <sup>2</sup>	empf. Sockelleiste	Preis netto CHF/m <sup>2</sup>	Preis brutto CHF/m <sup>2</sup>
251019 <b>B</b>	Kaisereiche mit Fase	uniclic	1235x200x7,5	1,482 6 Stk.	71,14	L-1060 L-1061 L-1062	101,30	109,50
251020 <b>B</b>	Perlmuttereiche mit Fase	uniclic	1235x200x7,5	1,482 6 Stk.	71,14	L-1060 L-1061 L-1062	101,30	109,50
251021 <b>B</b>	Colorado oak mit Fase	uniclic	1235x200x7,5	1,482 6 Stk.	71,14	L-1060 L-1061 L-1062	101,30	109,50
251022 <b>B</b>	Wildeiche mit Fase	uniclic	1235x200x7,5	1,482 6 Stk.	71,14	L-1060 L-1061 L-1062	101,30	109,50

 Folge uns!

 Bodenplaner

 Kontakt



**antigua INFINITY NOVA – Design, das Räume lebendig macht**

antigua INFINITY NOVA steht für moderne Natürlichkeit und beeindruckende Raumwirkung. Die Kombination aus supermatter Oberfläche, authentischer Synchronpore und umlaufender Microfase verleiht den sechs Dekoren eine außergewöhnlich realistische Anmutung. Mit einer 0,55 mm Nutzschicht bietet die Kollektion zudem hohe Belastbarkeit – ideal für Wohn- und Objektbereiche. INFINITY NOVA ist ein Boden, der Räume sichtbar aufwertet und ihnen eine ruhige, großzügige Ästhetik verleiht.

**Materialaufbau**

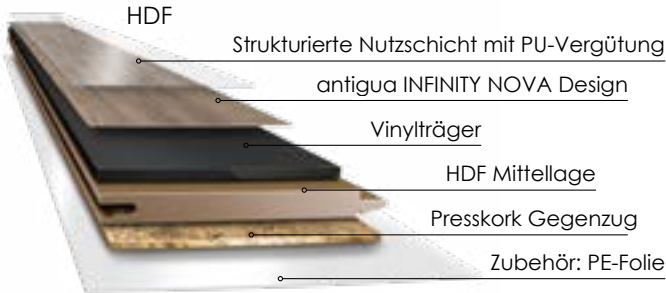

**SOLIDTEC**



**Treppenkanten Seite 52 - 53**

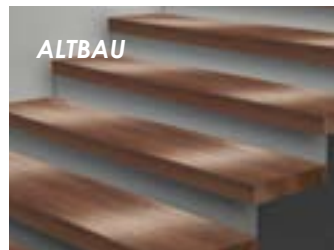

**Sockelleisten Seite 97/98**



**Sockelleiste mit MDF-Träger**

Abmessung: 15 x 58 mm  
Fixlänge: 2,20 m  
Befestigungsclip: BGL 30 Kunststoff



**Sockelleiste mit MDF-Träger**

Abmessung: 16 x 60 mm  
Fixlänge: 2,20 m  
Befestigungsclip: BCL 50



L-1060 weiss, L-1061 grau, L-1062 schwarz

TECHNISCHE DATEN		Fertigfußboden HDF	Fertigfußboden SOLIDTEC
Beanspruchungsklasse nach EN ISO 10874	EN ISO 10874	Kl. 23, 33	Kl. 23, 33
Dicke der Nutzschicht EN 429	EN 429	0,55 mm	0,55 mm
Vinylträger mit Design		1,5 mm	Dekorpapier
Mittellage HDF   SOLIDTEC		6,8 mm	5,0 mm
Presskork Gegenzug		1,0 mm	1,0 mm
Gesamtstärke EN 428	EN 428	9,3 mm	6,0 mm
Rohgewicht EN ISO 23997	EN ISO 23997	ca. 9.070 g/m <sup>2</sup>	ca. 10.698 g/m <sup>2</sup>
Format in mm EN 427	EN 427	1220 x 210	1230 x 228
Trittschallverbesserungsmass EN ISO 10140	EN ISO 10140	17 dB	16 dB
Brandverhalten DIN EN 13501-1	DIN EN 13501-1	BFI-S1	BFI-S1
Wärmedurchlasswiderstand EN 12664	EN 12664	0,100 m <sup>2</sup> k/W	0,010 m <sup>2</sup> k/W
Masstabilität EN ISO 23999	EN ISO 23999	erfüllt	erfüllt
Resteindruck EN 433	EN 433	0,04 mm	0,0 mm
Stuhlrollenbeanspruchung EN 425	EN 425	geeignet (Typ W)	geeignet (Typ W)
Koeffizient Rutschhemmung DIN 51130	DIN 51130	R10	R10
Chemikalienbeständigkeit EN 423	EN 423	gut	gut
Lichtechtheit ISO 105-B02	ISO 105-B02	6 - 7	6 - 7
Fußbodenheizung		geeignet	geeignet
Verlegung		uniclic	uniclic   angle angle
Emissionswerte laut		AgBB	AgBB



Kollektion  
hier klicken

# DESIGNERVINYL 0,55 mm Nutzschicht *antigua* INFINITY NOVA

L = Lagerware

Art.-Nr.	Bezeichnung	Träger Verlegung	Abmessung mm	Inhalt Pack m <sup>2</sup>	Inhalt Palette m <sup>2</sup>	empf. Sockelleiste	Preis netto CHF/m <sup>2</sup>	Preis brutto CHF/m <sup>2</sup>
 578001 L	Eiche Luna	HDF un clic Microfase	1200x210x9,3	1,764 7 Stk.	98,78	L-2427	49,03	53,00
548001 L	Eiche Luna	SOLIDTEC un clic Microfase	1230x228x6,0	1,683 6 Stk.	87,52	L-2427	44,77	48,40

  
Folge uns!

 578002 L	Sommerlinde	HDF un clic Microfase	1200x210x9,3	1,764 7 Stk.	98,78	L-2216	49,03	53,00
548002 L	Sommerlinde	SOLIDTEC un clic Microfase	1230x228x6,0	1,683 6 Stk.	87,52	L-2216	44,77	48,40

Bodenplaner

 578003 L	Eiche Solaris	HDF un clic Microfase	1200x210x9,3	1,764 7 Stk.	98,78	L-2204	49,03	53,00
548003 L	Eiche Solaris	SOLIDTEC un clic Microfase	1230x228x6,0	1,683 6 Stk.	87,52	L-2204	44,77	48,40

Kontakt

 L=Digitaldruckleiste

INFINITY NOVA *antigua* 0,55 mm  
Nutzschicht **DESIGNERVINYL**

[Kollektion  
hier klicken](#)



**„Raumwirkung, die beeindruckt“**

Die supermatte Oberfläche und die naturgetreue Synchronpore von INFINITY NOVA schaffen eine großzügige, authentische Raumwirkung – elegant, ruhig und modern.

Kollektion  
hier klicken

# DESIGNERVINYL 0,55 mm Nutzschicht *antigua* INFINITY NOVA

L = Lagerware

Art.-Nr.	Bezeichnung	Träger Verlegung	Abmessung mm	Inhalt Pack m <sup>2</sup>	Inhalt Palette m <sup>2</sup>	empf. Sockelleiste	Preis netto CHF/m <sup>2</sup>	Preis brutto CHF/m <sup>2</sup>
578004 L	Wintereiche	HDF un clic Microfase	1200x210x9,3	1,764 7 Stk.	98,78	L-2204	49,03	53,00
548004 L	Wintereiche	SOLIDTEC un clic Microfase	1230x228x6,0	1,683 6 Stk.	87,52	L-2204	44,77	48,40



578005 L	Eiche Aurora	HDF un clic Microfase	1200x210x9,3	1,764 7 Stk.	98,78	L-2916	49,03	53,00
548005 L	Eiche Aurora	SOLIDTEC un clic Microfase	1230x228x6,0	1,683 6 Stk.	87,52	L-2916	44,77	48,40



578006 L	Eiche Silva	HDF un clic Microfase	1200x210x9,3	1,764 7 Stk.	98,78	L-2207	49,03	53,00
548006 L	Eiche Silva	SOLIDTEC un clic Microfase	1230x228x6,0	1,683 6 Stk.	87,52	L-2207	44,77	48,40



 L=Digitaldruckleiste

# TREPPENSYSTEM

INFINITY NOVA *antigua*

**B = Bestellartikel**



## NEUBAU

Abmessungen (Aussenmaß) in mm

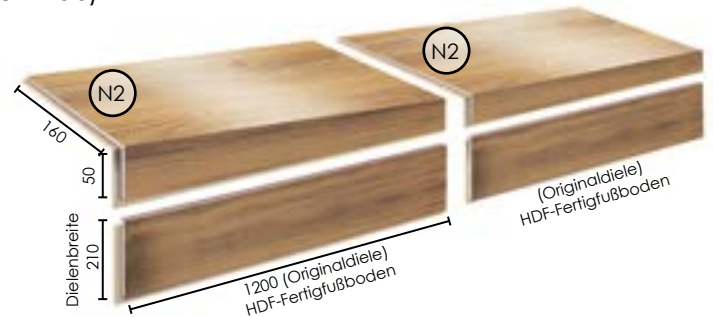
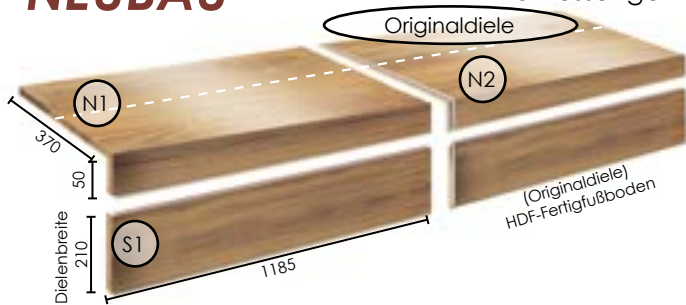

Treppenkante mit  
Seitenabschluss links



Treppenkante mit  
Nut/Feder



Stellstufe mit  
Seitenabschluss links



Stellstufe (Originaldielen)  
HDF-Fertigfußboden

### Treppenkanten Produktion inkl. Material

Art.-Nr.	Bezeichnung	Seitenabschluss	Abmessung in mm	Preis netto CHF/Stk	Preis brutto CHF/Stk
<b>B</b> 360110	N1 Treppenkante mit Seitenabschluss	links/rechts	1185x370x50	208,79	225,70
<b>B</b> 360111	N2 Treppenkante mit Nut/Feder		1200x160x50	89,27	96,50
<b>B</b> 360112	S1 Stellstufe mit Seitenabschluss	links/rechts	1185x210	50,60	54,70

B = Bestellartikel



Folge uns!

**ALTBAU**

Abmessungen (Aussenmaß) in mm

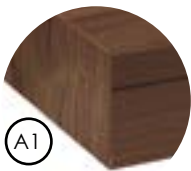
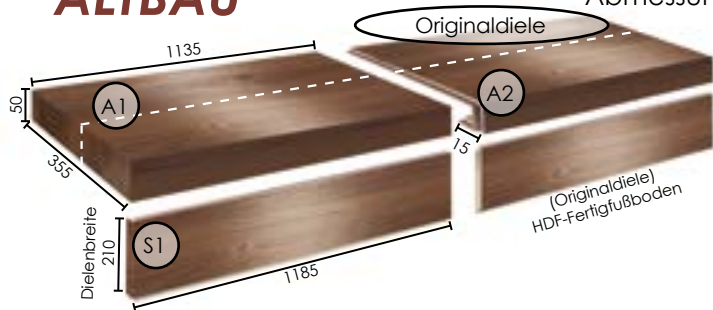

Treppenkante mit Seitenabschluss links

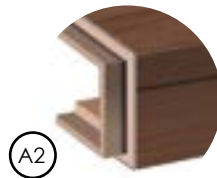

Treppenkante mit Nut/Feder



Stellstufe mit Seitenabschluss links



Stellstufe (Originaldiele) HDF-Fertigfußboden

**Individuelle Lösungen gegen Aufpreis möglich**  
Bei Fragen wenden Sie sich bitte an unseren Verkaufssinnendienst!

**Treppenkanten Produktion inkl. Material**

Art.-Nr.	Bezeichnung	Seitenabschluss	Abmessung in mm	Preis netto CHF/Stk	Preis brutto CHF/Stk
B 360113	A1 Treppenkante mit Seitenabschluss	links/rechts	1135x355x50	224,51	242,70
B 360114	A2 Treppenkante mit Nut/Feder		1200x145x50	106,29	114,90
B 360112	S1 Stellstufe mit Seitenabschluss	links/rechts	1185x210	50,60	54,70

Bodenplaner

Kontakt

### antigua HARMONY – Perfektion für Ihre Räume

Die neue antigua HARMONY Designervinyl Kollektion vereint modernes Design mit herausragender Stabilität und Strapazierfähigkeit. Mit der Flexcore-Technologie bieten wir fugenlose Verlegung, hohe Flexibilität und Komfort – ideal für anspruchsvolle Wohn- und Gewerberäume. Die supermatte Oberfläche sorgt für eine edle, natürliche Anmutung, während die vielseitigen Designs in Holz- und Steinoptik höchste ästhetische Ansprüche erfüllen.

Entdecken Sie die flexiblen Verlegungsmöglichkeiten für ein beeindruckendes Raumgefühl.



### Materialaufbau

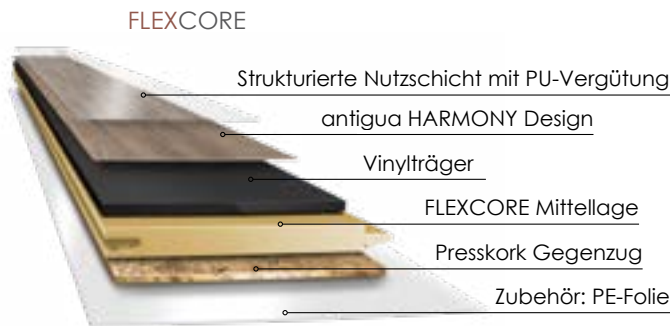

### Sockelleisten Seite 97



#### Sockelleiste mit MDF-Träger

Abmessung: 15 x 58 mm  
 Fixlänge: 2,20 m  
 Befestigungsclip: BGL 30 Kunststoff



### Sockelleisten Seite 98



#### Sockelleiste mit MDF-Träger

Abmessung: 16 x 60 mm  
 Fixlänge: 2,20 m  
 Befestigungsclip: BCL 50  
 L-1060 weiss, L-1061 grau, L-1062 schwarz



TECHNISCHE DATEN		Fertigfußboden FLEXCORE	SHEETS zum Verkleben
Beanspruchungsklasse nach EN ISO 10874	EN 429	Kl. 23, 33	Kl. 23, 33, 42
Dicke der Nutzschicht	EN 429	0,55 mm	0,55 mm
Vinylträger mit Design		1,5 mm	2,5 mm
Mittellage Flexcore		4,0 mm	
Presskork Gegenzug		1,5 mm	
Gesamtstärke	EN 428	7,0 mm	2,5 mm
Rohgewicht	EN ISO 23997	ca. 7.700 g/m <sup>2</sup>	ca. 5.000 g/m <sup>2</sup>
Format in mm	EN 427	Holz: 1220 x 225 Stein: 940x470	Holz: 1227 x 232 Stein: 950x475
Trittschallverbesserungsmass	EN ISO 10140	16 dB	5 dB
Brandverhalten	DIN EN 13501-1	BFI-S1	BFI-S1
Wärmedurchlasswiderstand	EN 12664	0,091m <sup>2</sup> k/W	0,017m <sup>2</sup> k/W
Wärmeleitfähigkeit	EN 12664	0,088W/(mk)	-
Masstabilität	EN ISO 23999	erfüllt	erfüllt
Resteindruck	ISO 24343-1	-	0,05 mm
Stuhlrollenbeanspruchung	EN 425,	geeignet (Typ W)	geeignet (Typ W)
Koeffizient Rutschhemmung	DIN 51130	R10	R10
Rutschfestigkeit	EN 13893	DS	DS
Chemikalienbeständigkeit	EN 423	gut	gut
Lichtechtheit	ISO 105-B02	6	6
Warmwasser-Fußbodenheizung		geeignet	geeignet
Verlegung		Angle/Ange	verkleben
Emissionswerte laut		AgBB	AgBB



Kollektion  
hier klicken

# DESIGNERVINYL

0,55 mm  
Nutzschicht

antigua **HARMONY**

L = Lagerware

Art.-Nr.	Bezeichnung	Träger Verlegung	Abmessung mm	Inhalt Pack m <sup>2</sup>	Inhalt Palette m <sup>2</sup>	empf. Sockel- leiste	Preis netto CHF/m <sup>2</sup>	Preis brutto CHF/m <sup>2</sup>
SUPERMATT 596003 L	Eiche ivory	FLEXCORE Angle/Angle Microfase	1220x225x7,0	2,745 10 Stk.	87,84	L-2005	53,28	57,60
	558003 L	Eiche ivory	Sheets zum Verkleben Microfase	1227x232x2,5	3,985 14 Stk.	L-2005	35,99	38,90
SUPERMATT 596004 L	Eiche silky	FLEXCORE Angle/Angle Microfase	1220x225x7,0	2,745 10 Stk.	87,84	L-2202	53,28	57,60
	558004 L	Eiche silky	Sheets zum Verkleben Microfase	1227x232x2,5	3,985 14 Stk.	L-2202	35,99	38,90
SUPERMATT 596006 L	Eiche noblesse	FLEXCORE Angle/Angle Microfase	1220x225x7,0	2,745 10 Stk.	87,84	L-2216	53,28	57,60
	558006 L	Eiche noblesse	Sheets zum Verkleben Microfase	1227x232x2,5	3,985 14 Stk.	L-2216	35,99	38,90
SUPERMATT 596005 L	Eiche balance	FLEXCORE Angle/Angle Microfase	1220x225x7,0	2,745 10 Stk.	87,84	L-2204	53,28	57,60
	558005 L	Eiche balance	Sheets zum Verkleben Microfase	1227x232x2,5	3,985 14 Stk.	L-2204	35,99	38,90



Folge uns!

Bodenplaner

Kontakt

L=Digitaldruckleiste

L = Lagerware

Art.-Nr.	Bezeichnung	Verlegung	Abmessung mm	Inhalt Pack m <sup>2</sup>	Inhalt Palette m <sup>2</sup>	empf. Sockelleiste	Preis netto CHF/m <sup>2</sup>	Preis brutto CHF/m <sup>2</sup>
596001 L	Eiche gala	FLEXCORE Angle/Angle Microfase	1220x225x7,0	2,745 10 Stk.	87,84	L-2204	53,28	57,60
558001 L	Eiche gala	Sheets zum Verkleben Microfase	1227x232x2,5	3,985 14 Stk.	191,29	L-2204	35,99	38,90

596002 L	Eiche soul	FLEXCORE Angle/Angle Microfase	1220x225x7,0	2,745 10 Stk.	87,84	L-2218	53,28	57,60
558002 L	Eiche soul	Sheets zum Verkleben Microfase	1227x232x2,5	3,985 14 Stk.	191,29	L-2218	35,99	38,90

597005 L	Concrete sahara	FLEXCORE Angle/Angle Microfase	940x470x7,0	3,093 7 Stk.	102,07	L-1060 L-1061 L-1062	55,41	59,90
559005 L	Concrete sahara	Sheets zum Verkleben Microfase	950x475x2,5	4,513 10 Stk.	180,52	L-1060 L-1061 L-1062	37,00	40,00

597006 L	Concrete taupe	FLEXCORE Angle/Angle Microfase	940x470x7,0	3,093 7 Stk.	102,07	L-2020	55,41	59,90
559006 L	Concrete taupe	Sheets zum Verkleben Microfase	950x475x2,5	4,513 10 Stk.	180,52	L-2020	37,00	40,00

 L=Digitaldruckleiste

Alle Sheets in Einzelabnahme möglich!

Kollektion  
hier klicken

**DESIGNERVINYL**

0,55 mm  
Nutzschicht

**antigua** HARMONY

L = Lagerware

Art.-Nr.	Bezeichnung	Verlegung	Abmessung mm	Inhalt Pack m <sup>2</sup>	Inhalt Palette m <sup>2</sup>	empf. Sockel- leiste	Preis netto CHF/m <sup>2</sup>	Preis brutto CHF/m <sup>2</sup>
597004 L	Flair Stone	FLEXCORE Angle/Angle Microfase	940x470x7,0	3,093 7 Stk.	102,07	L-2212	55,41	59,90
		Sheets zum Verkleben Microfase						
559004 L	Flair Stone	Sheets zum Verkleben Microfase	950x475x2,5	4,513 10 Stk.	180,52	L-2212	37,00	40,00
597002 L	Cement dove grey	FLEXCORE Angle/Angle Microfase	940x470x7,0	3,093 7 Stk.	102,07	L-2023	55,41	59,90
		Sheets zum Verkleben Microfase						
559002 L	Cement dove grey	Sheets zum Verkleben Microfase	950x475x2,5	4,513 10 Stk.	180,52	L-2023	37,00	40,00
597001 L	Cement steelgrey	FLEXCORE Angle/Angle Microfase	940x470x7,0	3,093 7 Stk.	102,07	L-2203	55,41	59,90
		Sheets zum Verkleben Microfase						
559001 L	Cement steelgrey	Sheets zum Verkleben Microfase	950x475x2,5	4,513 10 Stk.	180,52	L-2203	37,00	40,00
597003 L	Black Creek	FLEXCORE Angle/Angle Microfase	940x470x7,0	3,093 7 Stk.	102,07	L-2411	55,41	59,90
		Sheets zum Verkleben Microfase						
559003 L	Black Creek	Sheets zum Verkleben Microfase	950x475x2,5	4,513 10 Stk.	180,52	L-2411	37,00	40,00

SUPERMATT

SUPERMATT

SUPERMATT

SUPERMATT



Folge uns!

Bodenplaner

Kontakt

L=Digitaldruckleiste

Alle Sheets in Einzelabnahme möglich!

**Materialaufbau**

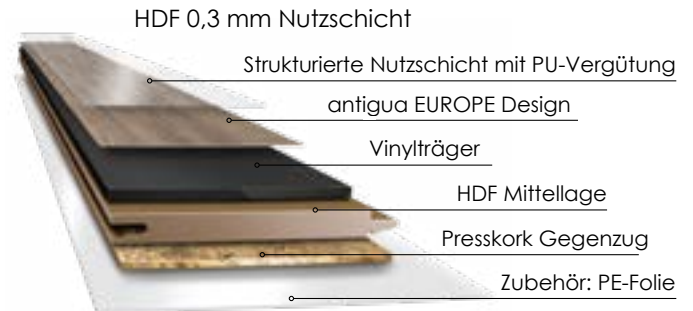

**HYDRO SEAL**  
24h water stop



**Treppenkanten Seite 62 - 63**



**Sockelleisten Seite 97**



**Sockelleiste mit MDF-Träger**

Abmessung: 15 x 58 mm

Fixlänge: 2,20 m

Befestigungsclip: BGL 30 Kunststoff



TECHNISCHE DATEN		Fertigfußboden HDF <b>HYDROSEAL</b>	Fertigfußboden HDF
Beanspruchungsklasse nach	EN 16511	Kl. 23, 33	Kl. 23, 32
Dicke der Nutzschicht	EN 429	0,55 mm	0,3 mm
Vinylträger mit Design		1,5 mm	1,0 mm
Mittellage HDF		6,6 mm	6,6 mm
Presskork Gegenzug		1,0 mm	1,0 mm
Gesamtstärke	EN 428	9,1 mm	8,6 mm
Rohgewicht	EN 430	ca. 8.900 g/m <sup>2</sup>	ca. 8.500 g/m <sup>2</sup>
Format in mm	EN 427	1209 x 221	1209 x 221
Brandverhalten	DIN EN 13501-1	BFI-S1	BFI-S1
Lichtehttheit	ISO 105-B02	m > 6 Grade	m > 6 Grade
Koeffizient Rutschhemmung	DIN 51130	R10	R10
Aufladungsspannung	EN 1815	< 2 kV	< 2 kV
Resteindruck	EN ISO 24343-1	≤ 0,15 mm	≤ 0,1 mm
Stuhlrollenbeanspruchung	EN 425	geeignet (Typ W)	geeignet (Typ W)
Wärmedurchlasswiderstand	EN 12664	0,07m <sup>2</sup> k/W	0,07m <sup>2</sup> k/W
Warmwasser-Fußbodenheizung	EN 1264-2	geeignet ≤ 27 °C	geeignet ≤ 27 °C
Schalldämmung	EN ISO 10140	20 dB	14 dB
Chemikaliertest	EN ISO 26987	bestanden*	bestanden*
Verlegung		5G	5G
Emissionswerte laut		AgBB	AgBB

\*kurzzeitig beständig gegen handelsübliche und gebräuchliche Öle, Säuren, Fette und Laugen. Färbende Substanzen können dauerhafte, nicht entfernbare Verfärbungen verursachen.



Kollektion  
hier klicken

# DESIGNERVINYL

0,30 mm  
Nutzschicht

antigua **EUROPE**

L = Lagerware

Art.-Nr.	Bezeichnung	Verlegung	Abmessung mm	Inhalt Pack m <sup>2</sup>	Inhalt Palette m <sup>2</sup>	empf. Sockel- leiste	Preis netto CHF/m <sup>2</sup>	Preis brutto CHF/m <sup>2</sup>
575001 L	Eiche Jura	HDF 5G Microfase	1209x221x8,6	2,672 10 Stk.	96,192	L-2216	48,01	51,90
575002 L	Eiche Eifel	HDF 5G Microfase	1209x221x8,6	2,672 10 Stk.	96,192	L-2430	48,01	51,90
575003 L	Eiche Puszta	HDF 5G Microfase	1209x221x8,6	2,672 10 Stk.	96,192	L-2002	48,01	51,90
575004 L	Eiche Lappland	HDF 5G Microfase	1209x221x8,6	2,672 10 Stk.	96,192	L-2905	48,01	51,90

L=Digitaldruckleiste



Folge uns!

Bodenplaner

Kontakt

L = Lagerware

Art.-Nr.	Bezeichnung	Verlegung	Abmessung mm	Inhalt Pack m <sup>2</sup>	Inhalt Palette m <sup>2</sup>	empf. Sockel- leiste	Preis netto CHF/m <sup>2</sup>	Preis brutto CHF/m <sup>2</sup>
575020 L	Eiche Lofoten	HDF 5G HYDROSEAL Microfase	1209x221x9,1	2,672 10 Stk.	96,192	L-2910	53,28	57,60
575021	Eiche Andalusien	HDF 5G HYDROSEAL Microfase	1209x221x9,1	2,672 10 Stk.	96,192	L-2216	53,28	57,60
575022 L	Eiche Toskana	HDF 5G HYDROSEAL Microfase	1209x221x9,1	2,672 10 Stk.	96,192	L-2009	53,28	57,60
575023 L	Eiche Friesland	HDF 5G HYDROSEAL Microfase	1209x221x9,1	2,672 10 Stk.	96,192	L-2087	53,28	57,60



L=Digitaldruckleiste

Kollektion  
hier klicken

# DESIGNERVINYL *0,55 mm Nutzschicht*

antigua

EUROPE

HYDROSEAL

L = Lagerware

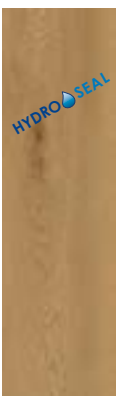
Art.-Nr.	Bezeichnung	Verlegung	Abmessung mm	Inhalt Pack m <sup>2</sup>	Inhalt Palette m <sup>2</sup>	empf. Sockel- leiste	Preis netto CHF/m <sup>2</sup>	Preis brutto CHF/m <sup>2</sup>
 575024 L	Eiche Gotland	HDF 5G HYDROSEAL Microfase	1209x221x9,1	2,672 10 Stk.	96,192	L-2005	53,28	57,60
 575025 L	Eiche Normandie	HDF 5G HYDROSEAL Microfase	1209x221x9,1	2,672 10 Stk.	96,192	L-2431	53,28	57,60
 575026 L	Eiche Masuren	HDF 5G HYDROSEAL Microfase	1209x221x9,1	2,672 10 Stk.	96,192	L-2306	53,28	57,60
 575027 L	Eiche Algarve	HDF 5G HYDROSEAL Microfase	1209x221x9,1	2,672 10 Stk.	96,192	L-2204	53,28	57,60



Folge uns!

Bodenplaner

Kontakt



L=Digitaldruckleiste

**B = Bestellartikel**



## NEUBAU

Abmessungen (Aussenmaß) in mm

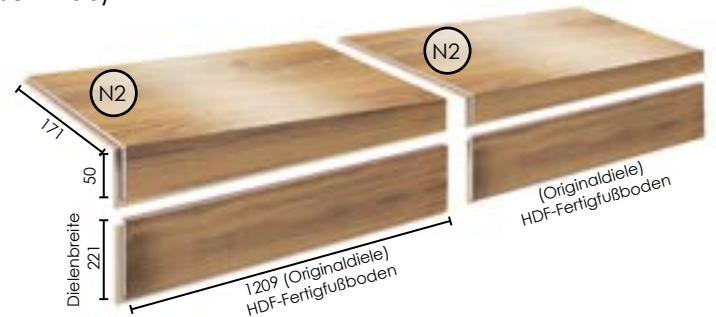

Treppenkante mit  
Seitenabschluss links



Treppenkante mit  
Nut/Feder



Stellstufe mit  
Seitenabschluss links



Stellstufe (Originaldielen)  
HDF-Fertigfußboden

### Treppenkanten Produktion inkl. Material

Art.-Nr.	Bezeichnung	Seitenabschluss	Abmessung in mm	Preis netto CHF/Stk	Preis brutto CHF/Stk
<b>B</b> 360190	N1 Treppenkante mit Seitenabschluss	links/rechts	1194x392x50	208,79	225,70
<b>B</b> 360191	N2 Treppenkante mit Nut/Feder		1209x171x50	89,27	96,50
<b>B</b> 360192	S1 Stellstufe mit Seitenabschluss	links/rechts	1194x221	50,60	54,70

B = Bestellartikel



**ALTBAU**

Abmessungen (Aussenmaß) in mm

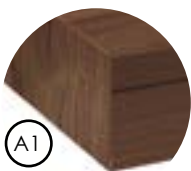
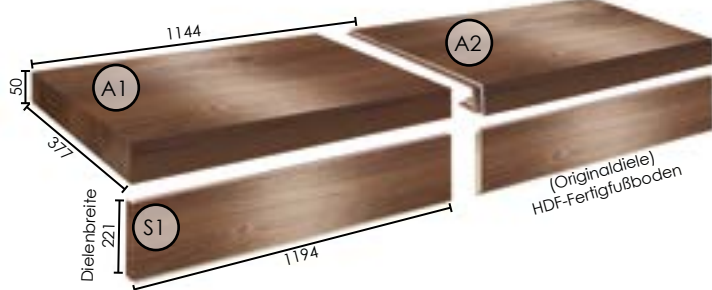

Treppenkante mit Seitenabschluss links

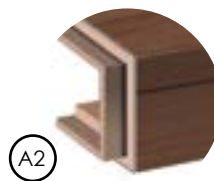

Treppenkante mit Nut/Feder



Stellstufe mit Seitenabschluss links



Stellstufe (Originaldielen) HDF-Fertigfußboden

**Individuelle Lösungen gegen Aufpreis möglich**  
Bei Fragen wenden Sie sich bitte an unseren Verkaufsdienst!

**Treppenkanten Produktion inkl. Material**

Art.-Nr.	Bezeichnung	Seitenabschluss	Abmessung in mm	Preis netto CHF/Stk	Preis brutto CHF/Stk
<b>B</b> 360193	A1 Treppenkante mit Seitenabschluss	links/rechts	1144x377x50	224,51	242,70
<b>B</b> 360194	A2 Treppenkante mit Nut/Feder		1209x156x50	106,29	114,90
<b>B</b> 360192	S1 Stellstufe mit Seitenabschluss	links/rechts	1194x221	50,60	54,70

Folge uns!

Bodenplaner

Kontakt

**Materialaufbau**

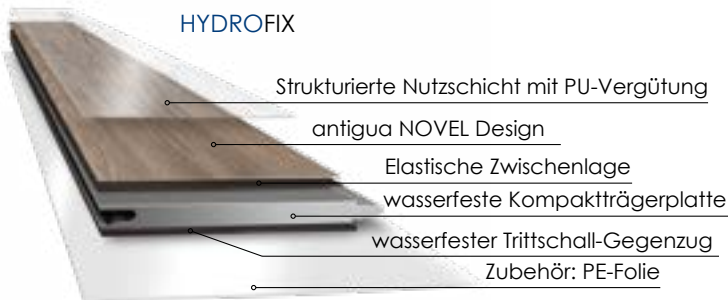
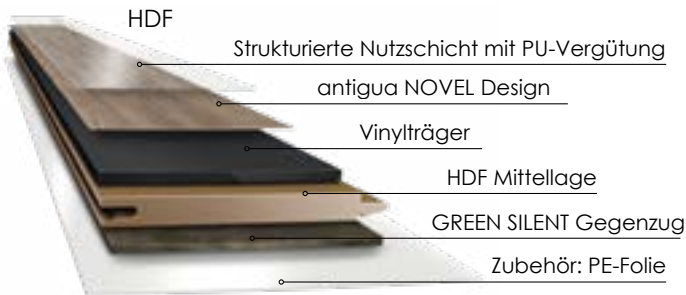

**Treppenkanten Seite 68 - 69**



**Sockelleisten Seite 98**



**Sockelleiste mit MDF-Träger**

Abmessung: 15 x 58 mm  
Fixlänge: 2,20 m  
Befestigungsclip: BGL 30 Kunststoff



TECHNISCHE DATEN		Fertigfußboden HDF	Fertigfußboden HYDROFIX	SHEETS zum verkleben 1,6   1,8   2,0
Beanspruchungsklasse nach EN 16511	EN 16511	Kl. 23, 32	Kl. 23, 32	Kl. 23, 32
Dicke der Nutzschicht	EN 429	0,3 mm	0,3 mm	0,3 mm
Vinylträger mit Design		1,8   1,6 mm		1,6   1,8   2,0 mm
Mittellage HDF		6,0 mm		
Elastische Zwischenlage mit Design			0,7 mm	
Kompaktträger   Hydrofixträger			3,1 mm	
GREEN SILENT Gegenzug		1,0   1,2 mm		
Wasserfester Trittschallgegenschlag			1,4 mm	
Gesamtstärke	EN 428	8,8 mm	5,5 mm	1,6   1,8   2,0 mm
Rohgewicht	EN 430	ca. 8.800 g/m <sup>2</sup>	6.500 g/m <sup>2</sup>	ca. 3.600 g/m <sup>2</sup>
Format in mm	EN 427	1235x305	1235x305	1235x305
Trittschallverbesserungsmaß	EN ISO 717-2	16 dB	18 dB	4 dB   5 dB
Brandverhalten	EN ISO 9239-1	BFI-S1	BFI-S1	BFI-S1
Wärmedurchlasswiderstand	EN 12524	ca. 0,078 m <sup>2</sup> K/W	ca. 0,05 m <sup>2</sup> K/W	ca. 0,019 m <sup>2</sup> K/W
Maßstabilität	EN ISO 23999	erfüllt	erfüllt	erfüllt
Resteindruck	EN 433	max. 0,03 mm	max. 0,03 mm	max. 0,03 mm
Stuhlrollenbeanspruchung	EN 425	geeignet (Typ W)	geeignet (Typ W)	geeignet (Typ W)
Koeffizient Rutschhemmung	DIN 51130	R9	R9	R9   R10
Chemikalienbeständigkeit	EN 423	gut	gut	gut
Lichtechtheit	ISO 105	6-7	6-7	6-7
Aufladungsspannung	EN 1815	< 2 kV	< 2 kV	< 2 kV
Warmwasser-Fußbodenheizung		geeignet	geeignet	geeignet
Verlegung		uniclic	uniclic	verkleben
Emissionswerte laut		AgBB	AgBB	AgBB



L = Lagerware, B = Bestellartikel

Art.-Nr.	Bezeichnung	Verlegung	Abmessung mm	Inhalt Pack m <sup>2</sup>	Inhalt Palette m <sup>2</sup>	empf. Sockelleiste	Preis netto CHF/m <sup>2</sup>	Preis brutto CHF/m <sup>2</sup>
910010 <b>L</b>	Arizonaeiche	HDF un clic	1235x305x8,8	2,260 6 Stk.	108,48	L-2916	57,91	62,60
540001 <b>L</b>	Arizonaeiche	HYDROFIX un clic	1235x305x5,5	2,637 7 Stk.	142,40	L-2916	57,54	62,20
930086 <b>L</b>	Arizonaeiche	Sheets zum Verkleben	1235x305x1,6	5,65 15 Stk.	254,25	L-2916	37,28	40,30
910011 <b>L</b>	Altkiefer macchiato	HDF un clic	1235x305x8,8	2,260 6 Stk.	108,48	L-2917	57,91	62,60
540002 <b>B</b>	Altkiefer macchiato	HYDROFIX un clic	1235x305x5,5	2,637 7 Stk.	142,40	L-2917	57,54	62,20
930087 <b>L</b>	Altkiefer macchiato	Sheets zum Verkleben	1235x305x1,6	5,65 15 Stk.	254,25	L-2917	37,28	40,30
910012 <b>L</b>	Altkiefer mocca	HDF un clic	1235x305x8,8	2,260 6 Stk.	108,48	L-2918	57,91	62,60
540003 <b>L</b>	Altkiefer mocca	HYDROFIX un clic	1235x305x5,5	2,637 7 Stk.	142,40	L-2918	57,54	62,20
930088 <b>L</b>	Altkiefer mocca	Sheets zum Verkleben	1235x305x1,6	5,65 15 Stk.	254,25	L-2918	37,28	40,30
910013 <b>L</b>	Asteiche	HDF un clic	1235x305x8,8	2,260 6 Stk.	108,48	L-2923	57,91	62,60
540011 <b>B</b>	Asteiche	HYDROFIX un clic	1235x305x5,5	2,637 7 Stk.	142,40	L-2923	57,54	62,20
930090 <b>L</b>	Asteiche	Sheets zum Verkleben	1235x305x1,6	5,65 15 Stk.	254,25	L-2923	37,28	40,30



Folge uns!

Bodenplaner

Kontakt

 L=Digitaldruckleiste

Alle Sheets in Einzelabnahme möglich!

L = Lagerware, B = Bestellartikel

Art.-Nr.	Bezeichnung	Verlegung	Abmessung mm	Inhalt Pack m <sup>2</sup>	Inhalt Palette m <sup>2</sup>	empf. Sockelleiste	Preis netto CHF/m <sup>2</sup>	Preis brutto CHF/m <sup>2</sup>	
exklusiv	910006 L	Ziereiche silber	HDF un clic	1235x305x8,8	2,260 6 Stk.	108,48	L-2909	57,91	62,60
	540006 L	Ziereiche silber	HYDROFIX un clic	1235x305x5,5	2,637 7 Stk.	142,40	L-2909	57,54	62,20
	930092 L	Ziereiche silber	Sheets zum Verkleben	1235x305x1,6	5,65 15 Stk.	254,25	L-2909	37,28	40,30
exklusiv	910007 L	Bergeiche natur	HDF un clic	1235x305x8,8	2,260 6 Stk.	108,48	L-2204	57,91	62,60
	540005 L	Bergeiche natur	HYDROFIX un clic	1235x305x5,5	2,637 7 Stk.	142,40	L-2204	57,54	62,20
	930093 L	Bergeiche natur	Sheets zum Verkleben	1235x305x1,6	5,65 15 Stk.	254,25	L-2204	37,28	40,30
exklusiv	910008 L	Landeiche natur	HDF un clic	1235x305x8,8	2,260 6 Stk.	108,48	L-2908	57,91	62,60
	540004 B	Landeiche natur	HYDROFIX un clic	1235x305x5,5	2,637 7 Stk.	142,40	L-2908	57,54	62,20
	930094 L	Landeiche natur	Sheets zum Verkleben	1235x305x1,6	5,65 15 Stk.	254,25	L-2908	37,28	40,30
exklusiv	910003 L	Lärche old style	HDF un clic	1235x305x8,8	2,260 6 Stk.	108,48	L-2926	59,02	63,80
	540009 L	Lärche old style	HYDROFIX un clic	1235x305x5,5	2,637 7 Stk.	142,40	L-2926	58,56	63,30
	930029 L	Lärche old style	Sheets zum Verkleben	1235x305x1,8	5,65 15 Stk.	254,25	L-2926	40,43	43,70

L=Digitaldruckleiste

Alle Sheets in Einzelabnahme möglich!

**L = Lagerware, B = Bestellartikel**

Art.-Nr.	Bezeichnung	Verlegung	Abmessung mm	Inhalt Pack m <sup>2</sup>	Inhalt Palette m <sup>2</sup>	empf. Sockelleiste	Preis netto CHF/m <sup>2</sup>	Preis brutto CHF/m <sup>2</sup>
910004 <b>L</b>	Lärche old country	HDF un clic	1235x305x8,8	2,260 6 Stk.	108,48	L-2928	59,02	63,80
540008 <b>L</b>	Lärche old country	HYDROFIX un clic	1235x305x5,5	2,637 7 Stk.	142,40	L-2928	58,56	63,30
930030 <b>L</b>	Lärche old country	Sheets zum Verkleben	1235x305x1,8	5,65 15 Stk.	254,25	L-2928	40,43	43,70
910005 <b>L</b>	Lärche old rock	HDF un clic	1235x305x8,8	2,260 6 Stk.	108,48	L-2929	59,02	63,80
540007 <b>L</b>	Lärche old rock	HYDROFIX un clic	1235x305x5,5	2,637 7 Stk.	142,40	L-2929	58,56	63,30
930031 <b>L</b>	Lärche old rock	Sheets zum Verkleben	1235x305x1,8	5,65 15 Stk.	254,25	L-2929	40,43	43,70
910001 <b>L</b>	Kristalleiche	HDF un clic	1235x305x8,8	2,260 6 Stk.	108,48	L-2910	59,02	63,80
540010 <b>B</b>	Kristalleiche	HYDROFIX un clic	1235x305x5,5	2,637 7 Stk.	142,40	L-2910	58,56	63,30
930089 <b>L</b>	Kristalleiche	Sheets zum Verkleben	1235x305x2,0	5,274 14 Stk.	237,33	L-2910	40,43	43,70
910002 <b>L</b>	Pinie gebürstet	HDF un clic	1235x305x8,8	2,260 6 Stk.	108,48	L-2911	59,02	63,80
540012 <b>L</b>	Pinie gebürstet	HYDROFIX un clic	1235x305x5,5	2,637 7 Stk.	142,40	L-2911	58,56	63,30
930091 <b>L</b>	Pinie gebürstet	Sheets zum Verkleben	1235x305x2,0	5,274 14 Stk.	237,33	L-2911	40,43	43,70



Folge uns!

Bodenplaner

Kontakt

 L=Digitaldruckleiste

Alle Sheets in Einzelabnahme möglich!

# TREPPENSYSTEM

NOVEL *antigua*

**B = Bestellartikel**



## NEUBAU

Abmessungen (Aussenmaß) in mm

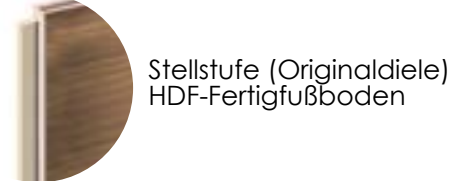
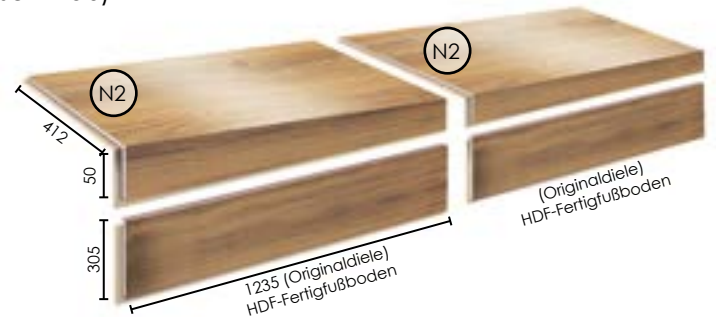
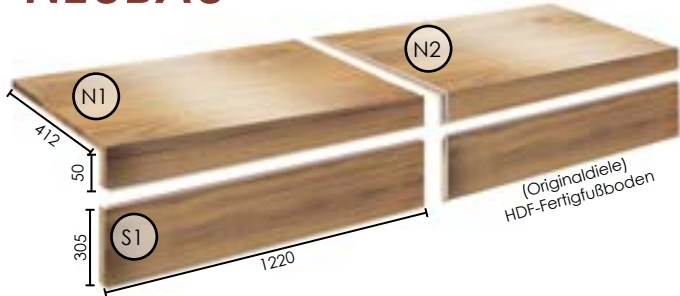

### Treppenkanten Produktion inkl. Material

Art.-Nr.	Bezeichnung	Seitenabschluss	Abmessung in mm	Preis netto CHF/Stk	Preis brutto CHF/Stk
<b>B</b> 750000	N1 Treppenkante mit Seitenabschluss	links/rechts	1220x412x50	135,34	146,30
<b>B</b> 750001	N2 Treppenkante mit Nut/Feder		1235x412x50	99,72	107,80
<b>B</b> 750002	S1 Stellstufe mit Seitenabschluss	links/rechts	1220x305	70,21	75,90

B = Bestellartikel



Folge uns!

**ALTBAU**

Abmessungen (Aussenmaß) in mm

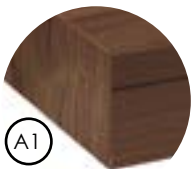
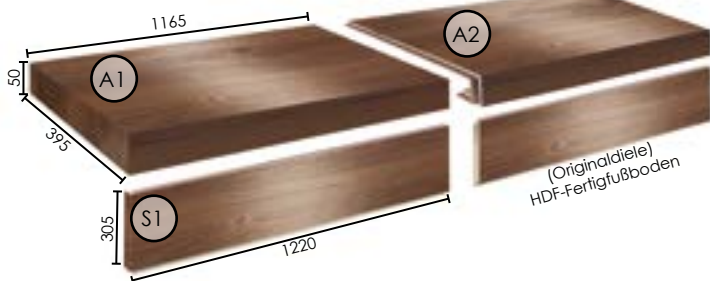

Treppenkante mit Seitenabschluss links

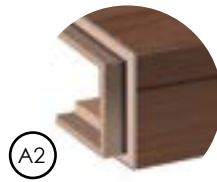

Treppenkante mit Nut/Feder



Stellstufe mit Seitenabschluss links



Stellstufe (Originaldiele) HDF-Fertigfußboden

**Individuelle Lösungen gegen Aufpreis möglich**  
Bei Fragen wenden Sie sich bitte an unseren Verkaufssinnendienst!

**Treppenkanten Produktion inkl. Material**

Art.-Nr.	Bezeichnung	Seitenabschluss	Abmessung in mm	Preis netto CHF/Stk	Preis brutto CHF/Stk
<b>B</b> 750003	A1 Treppenkante mit Seitenabschluss	links/rechts	1165x395x50	140,43	151,80
<b>B</b> 750004	A2 Treppenkante mit Nut/Feder		1235x395x50	105,46	114,00
<b>B</b> 750002	S1 Stellstufe mit Seitenabschluss	links/rechts	1220x305	70,21	75,90

Bodenplaner

Kontakt

**Materialaufbau**

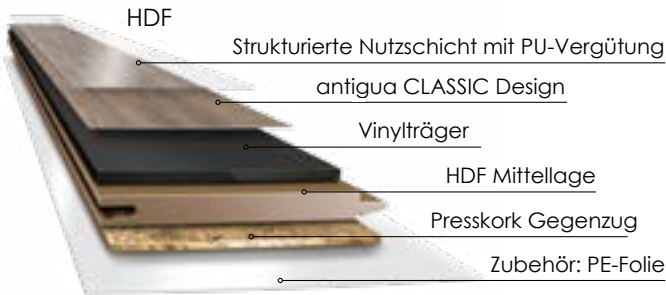

**Treppenkanten Seite 78 - 79**

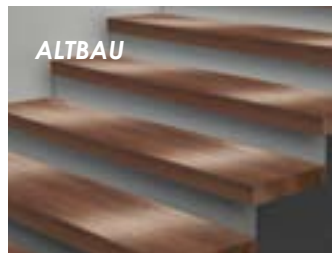

**Sockelleisten Seite 98**

**Sockelleiste mit MDF-Träger**

Abmessung: 15 x 58 mm  
Fixlänge: 2,20 m  
Befestigungsclip: BGL 30 Kunststoff



**FISCHGRÄT Seite 74 - 77**



TECHNISCHE DATEN		Fertigfußboden HDF	Fertigfußboden HYDROTEC & +	Fertigfußboden HYDROFIX	Sheets zum verkleben
Beanspruchungsklasse nach EN 16511	EN 16511	Kl. 23, 32	Kl. 23, 32	Kl. 23, 32	Kl. 23, 32/(2,5 mm 33, 42)
Dicke der Nutzschicht	EN 429	0,3 mm	0,3 mm	0,3 mm	0,3/(2,5 mm 0,55 mm)
Vinylträger mit Design		1,5/1,8 mm	1,8  + 1,5 mm		1,8   2,5 mm
Mittellage HDF		6,8 mm			
Kompakträger   Hydrofixträger			3,2  + 3,3 mm	3,9 mm	
Presskork Gegenzug		1,2 mm			
Wasserfeste Trittschalldämmung			-  + 1,2 mm	1,2 mm	
Gesamtstärke	EN 428	9,5/9,8 mm	5,0  + 6,0 mm	5,4 mm	1,8   2,5 mm
Rohgewicht ca.	EN 430	10.000 g/m <sup>2</sup>	7.000  + 10150 g/m <sup>2</sup>	6.500 g/m <sup>2</sup>	3.600 g/m <sup>2</sup>
Format in mm	EN 427	1235x230/305	1235x305   +230	1235x230	1235x305x1,8 1219x229x2,5
Trittschallverbesserungsmaß	EN ISO 717-2	14 dB	7  + 20 dB	18dB	5 dB
Brandverhalten	EN ISO 9239-1	BFI-S1	BFI-S1	BFI-S1	BFI-S1
Wärmedurchlasswiderstand ca.	EN 12524	0,088 m <sup>2</sup> K/W	0,032  + 0,05 m <sup>2</sup> K/W	0,05 m <sup>2</sup> K/W	0,019 m <sup>2</sup> K/W
Maßstabilität	EN ISO 23999	erfüllt	erfüllt	erfüllt	erfüllt
Resteindruck	EN 433	max. 0,03 mm	max. 0,03 mm	max. 0,03 mm	max. 0,03 mm
Stuhlrollenbeanspruchung	EN 425	geeignet (Typ W)	geeignet (Typ W)	geeignet (Typ W)	geeignet (Typ W)
Koeffizient Rutschhemmung	DIN 51130	R10	R10	R10	R10
Chemikalienbeständigkeit	EN 423	gut	gut	gut	gut
Lichtechtheit	ISO 105	6-7	6-7	6-7	6-7
Aufladungsspannung	EN 1815	< 2 kV	< 2 kV	< 2 kV	< 2 kV
Warmwasser-Fußbodenheizung		geeignet	geeignet	geeignet	geeignet
Verlegung		uniclic	uniclic	uniclic	verkleben
Emissionswerte laut		AgBB	AgBB	AgBB	AgBB



Kollektion  
hier klicken

**DESIGNERVINYL**

0,30/0,55 mm  
Nutzschicht

antigua **CLASSIC**

L = Lagerware

Art.-Nr.	Bezeichnung	Verlegung	Abmessung mm	Inhalt Pack m <sup>2</sup>	Inhalt Palette m <sup>2</sup>	empf. Sockelleiste	Preis netto CHF/m <sup>2</sup>	Preis brutto CHF/m <sup>2</sup>
<b>SYNCHRONPORE</b> 900057 L	Palaceeiche Bellevue	HDF uniclic	1235x230x9,8	1,704 6 Stk.	95,42	L-2427	61,79	66,80
543006 L	Palaceeiche Bellevue	HYDROFIX uniclic	1235x230x5,4	1,988 7 Stk.	119,28	L-2427	58,56	63,30
930066 L	Palaceeiche Bellevue Microfase	Sheets zum Verkleben	1219x229x2,5	4,466 16 Stk	250,10	L-2427	44,68	48,30
<b>SYNCHRONPORE</b> 900058 L	Palaceeiche Amalia	HDF uniclic	1235x230x9,8	1,704 6 Stk.	95,42	L-2428	61,79	66,80
543007 L	Palaceeiche Amalia	HYDROFIX uniclic	1235x230x5,4	1,988 7 Stk.	119,28	L-2428	58,56	63,30
930067 L	Palaceeiche Amalia Microfase	Sheets zum Verkleben	1219x229x2,5	4,466 16 Stk	250,10	L-2428	44,68	48,30
<b>SYNCHRONPORE</b> 900059 L	Palaceeiche Louvre	HDF uniclic	1235x230x9,8	1,704 6 Stk.	95,42	L-2224	61,79	66,80
543005 L	Palaceeiche Louvre	HYDROFIX uniclic	1235x230x5,4	1,988 7 Stk.	119,28	L-2224	58,56	63,30
930065 L	Palaceeiche Louvre Microfase	Sheets zum Verkleben	1219x229x2,5	4,466 16 Stk	250,10	L-2224	44,68	48,30
<b>SYNCHRONPORE</b> 900060 L	Palaceeiche Windsor	HDF uniclic	1235x230x9,8	1,704 6 Stk.	95,42	L-2808	61,79	66,80
543008 L	Palaceeiche Windsor	HYDROFIX uniclic	1235x230x5,4	1,988 7 Stk.	119,28	L-2808	58,56	63,30
930068 L	Palaceeiche Windsor Microfase	Sheets zum Verkleben	1219x229x2,5	4,466 16 Stk	250,10	L-2808	44,68	48,30



Folge uns!

Bodenplaner

Kontakt

L=Digitaldruckleiste

Alle Sheets in Einzelabnahme möglich!

L = Lagerware

Art.-Nr.	Bezeichnung	Verlegung	Abmessung mm	Inhalt Pack m <sup>2</sup>	Inhalt Palette m <sup>2</sup>	empf. Sockelleiste	Preis netto CHF/m <sup>2</sup>	Preis brutto CHF/m <sup>2</sup>
 900053 L	Risseiche achat	HDF unilic	1235x230x9,5	1,704 6 Stk.	95,42	L-2087	58,56	63,30
 590001  L	Risseiche achat	HYDROTEC+ unilic	1235x230x6,0	1,988 7 Stk.	119,28	L-2087	61,79	66,80
930095 L	Risseiche achat Microfase	Sheets zum Verkleben	1219x229x2,5	4,466 16 Stk	250,10	L-2087	40,43	43,70
 900054 L	Risseiche galant	HDF unilic	1235x230x9,5	1,704 6 Stk.	95,42	L-2204	58,56	63,30
 590002  L	Risseiche galant	HYDROTEC+ unilic	1235x230x6,0	1,988 7 Stk.	119,28	L-2204	61,79	66,80
930096 L	Risseiche galant Microfase	Sheets zum Verkleben	1219x229x2,5	4,466 16 Stk	250,10	L-2204	40,43	43,70
 900055 L	Amarettoeiche	HDF unilic	1235x230x9,5	1,704 6 Stk.	95,42	L-2916	58,56	63,30
590003  L	Amarettoeiche	HYDROTEC+ unilic	1235x230x6,0	1,988 7 Stk.	119,28	L-2916	61,79	66,80
930097 L	Amarettoeiche Microfase	Sheets zum Verkleben	1219x229x2,5	4,466 16 Stk	250,10	L-2916	40,43	43,70
900056 L	Skandiceiche	HDF unilic	1235x230x9,5	1,704 6 Stk.	95,42	L-2088	58,56	63,30
590004  L	Skandiceiche	HYDROTEC+ unilic	1235x230x6,0	1,988 7 Stk.	119,28	L-2088	61,79	66,80
930098 L	Skandiceiche Microfase	Sheets zum Verkleben	1219x229x2,5	4,466 16 Stk	250,10	L-2088	40,43	43,70

 L=Digitaldruckleiste

Alle Sheets in Einzelabnahme möglich!

Kollektion  
hier klicken

**DESIGNERVINYL**

0,30/0,55 mm  
Nutzschicht

antigua **CLASSIC**

L = Lagerware

Art.-Nr.	Bezeichnung	Verlegung	Abmessung mm	Inhalt Pack m <sup>2</sup>	Inhalt Palette m <sup>2</sup>	empf. Sockelleiste	Preis netto CHF/m <sup>2</sup>	Preis brutto CHF/m <sup>2</sup>
900043 L	Birke antik	HDF uniclic	1235x305x9,8	1,883 5 Stk.	90,38	L-2080	57,17	61,80
520036 L	Birke antik	HYDROTEC uniclic	1235x305x5,0	3,013 8 Stk.	144,62	L-2080	67,16	72,60
930080 L	Birke antik	Sheets zum Verkleben	1235x305x1,8	5,65 15 Stk	254,25	L-2080	40,43	43,70
900044 L	Birke gekalkt	HDF uniclic	1235x305x9,8	1,883 5 Stk.	90,38	L-2081	57,17	61,80
520037 L	Birke gekalkt	HYDROTEC uniclic	1235x305x5,0	3,013 8 Stk.	144,62	L-2081	67,16	72,60
930081 L	Birke gekalkt	Sheets zum Verkleben	1235x305x1,8	5,65 15 Stk	254,25	L-2081	40,43	43,70
900045 L	Apfel natur	HDF uniclic	1235x305x9,8	1,883 5 Stk.	90,38	L-2082	57,17	61,80
520038 L	Apfel natur	HYDROTEC uniclic	1235x305x5,0	3,013 8 Stk.	144,62	L-2082	67,16	72,60
930082 L	Apfel natur	Sheets zum Verkleben	1235x305x1,8	5,65 15 Stk	254,25	L-2082	40,43	43,70
900037 L	Edelfichte alpin	HDF uniclic	1235x305x9,8	1,883 5 Stk.	90,38	L-2905	57,17	61,80
520027 L	Edelfichte alpin	HYDROTEC uniclic	1235x305x5,0	3,013 8 Stk.	144,62	L-2905	67,16	72,60
930032 L	Edelfichte alpin	Sheets zum Verkleben	1235x305x1,8	5,65 15 Stk	254,25	L-2905	40,43	43,70



Folge uns!

Bodenplaner

Kontakt

L=Digitaldruckleiste



Alle Sheets in Einzelabnahme möglich!



### „Alte Tradition wird zur neuen Liebe“

Die Fischgrät-Kollektion CLASSIC verbindet zeitlose Eleganz mit unkomplizierter Verarbeitung. Dank des bewährten Uniclic-Systems lässt sich der Boden leicht verlegen – auch von Heimwerkern. Wichtig ist lediglich die richtige Reihenfolge der A- und B-Paneele, um das harmonische Muster perfekt zur Geltung zu bringen. Mit einer 0,3 mm Nuttschicht (NK 32) ist CLASSIC ideal für den Wohnbereich geeignet und setzt mit großen Paneelen stilvolle Akzente in klassischen wie modernen Räumen.

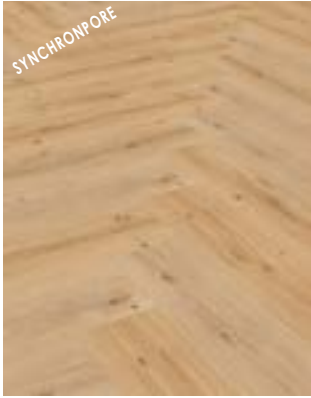
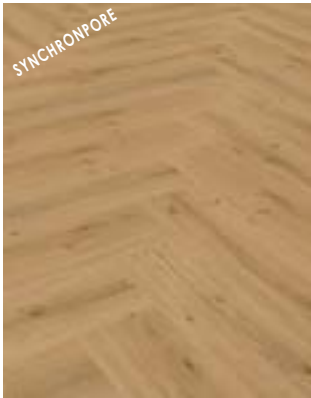
B = Bestellartikel





Art.-Nr.	Bezeichnung Verlegung	Abmessung mm	Inhalt Pack m <sup>2</sup>	empf. Sockel- leiste	Preis netto CHF/m <sup>2</sup>	Preis brutto CHF/m <sup>2</sup>
	<b>B560002</b> <b>Palaceeiche Bellevue</b>	1235 x 230 x 9,8	1,70			
	<b>B560003</b> HDF-Träger uniclic	610 x 230 x 9,8	1,40	L-2427	74,56	80,60
	<b>B560007</b> Fischgrät	610 x 175 x 9,8	1,07			
oder mit <b>HYDROBOARD-Träger</b> erhältlich					82,70	89,40
<b>B561001</b> <b>Palaceeiche Bellevue</b>		1235 x 230 x 1,8	4,26			
<b>B561002</b> SHEETS		610 x 230 x 1,8	3,93	L-2427	44,68	48,30
<b>B561003</b> Fischgrät		610 x 175 x 1,8	5,55			
	<b>B560002</b> <b>Palaceeiche Amalia</b>	1235 x 230 x 9,8	1,70			
	<b>B560003</b> HDF-Träger uniclic	610 x 230 x 9,8	1,40	L-2428	74,56	80,60
	<b>B560007</b> Fischgrät	610 x 175 x 9,8	1,07			
oder mit <b>HYDROBOARD-Träger</b> erhältlich					82,70	89,40
<b>B561001</b> <b>Palaceeiche Amalia</b>		1235 x 230 x 1,8	4,26			
<b>B561002</b> SHEETS		610 x 230 x 1,8	3,93	L-2428	44,68	48,30
<b>B561003</b> Fischgrät		610 x 175 x 1,8	5,55			
	<b>B560002</b> <b>Palaceeiche Louvre</b>	1235 x 230 x 9,8	1,70			
	<b>B560003</b> HDF-Träger uniclic	610 x 230 x 9,8	1,40	L-2224	74,56	80,60
	<b>B560007</b> Fischgrät	610 x 175 x 9,8	1,07			
oder mit <b>HYDROBOARD-Träger</b> erhältlich					82,70	89,40
<b>B561001</b> <b>Palaceeiche Louvre</b>		1235 x 230 x 1,8	4,26			
<b>B561002</b> SHEETS		610 x 230 x 1,8	3,93	L-2224	44,68	48,30
<b>B561003</b> Fischgrät		610 x 175 x 1,8	5,55			
	<b>B560002</b> <b>Palaceeiche Windsor</b>	1235 x 230 x 9,8	1,70			
	<b>B560003</b> HDF-Träger uniclic	610 x 230 x 9,8	1,40	L-2808	74,56	80,60
	<b>B560007</b> Fischgrät	610 x 175 x 9,8	1,07			
oder mit <b>HYDROBOARD-Träger</b> erhältlich					82,70	89,40
<b>B561001</b> <b>Palaceeiche Windsor</b>		1235 x 230 x 1,8	4,26			
<b>B561002</b> SHEETS		610 x 230 x 1,8	3,93	L-2808	44,68	48,30
<b>B561003</b> Fischgrät		610 x 175 x 1,8	5,55			

 Folge uns!





 Bodenplaner

 Kontakt

**B = Bestellartikel**

Art.-Nr.	Bezeichnung Verlegung	Abmessung mm	Inhalt Pack m <sup>2</sup>	empf. Sockel- leiste	Preis netto CHF/m <sup>2</sup>	Preis brutto CHF/m <sup>2</sup>
	<b>B560004</b> <b>Risseiche achat</b>	1235 x 230 x 9,5	1,70			
	<b>B560005</b> HDF-Träger uniclic	610 x 230 x 9,5	1,40	L-2087	72,43	78,30
	<b>B560006</b> Fischgrät	610 x 175 x 9,5	1,07			
	oder mit <b>HYDROBOARD-Träger</b> erhältlich				80,57	87,10
<b>B561004</b>	<b>Risseiche achat</b>	1235 x 230 x 1,5	5,68			
<b>B561005</b>	SHEETS	610 x 230 x 1,5	4,77	L-2087	40,43	43,70
<b>B561006</b>	Fischgrät	610 x 175 x 1,5	7,05			
	<b>B560004</b> <b>Risseiche galant</b>	1235 x 230 x 9,5	1,70			
	<b>B560005</b> HDF-Träger uniclic	610 x 230 x 9,5	1,40	L-2204	72,43	78,30
	<b>B560006</b> Fischgrät	610 x 175 x 9,5	1,07			
	oder mit <b>HYDROBOARD-Träger</b> erhältlich				80,57	87,10
<b>B561004</b>	<b>Risseiche galant</b>	1235 x 230 x 1,5	5,68			
<b>B561005</b>	SHEETS	610 x 230 x 1,5	4,77	L-2204	40,43	43,70
<b>B561006</b>	Fischgrät	610 x 175 x 1,5	7,05			
	<b>B560004</b> <b>Amaretto-eiche</b>	1235 x 230 x 9,5	1,70			
	<b>B560005</b> HDF-Träger uniclic	610 x 230 x 9,5	1,40	L-2916	72,43	78,30
	<b>B560006</b> Fischgrät	610 x 175 x 9,5	1,07			
	oder mit <b>HYDROBOARD-Träger</b> erhältlich				80,57	87,10
<b>B561004</b>	<b>Amaretto-eiche</b>	1235 x 230 x 1,5	5,68			
<b>B561005</b>	SHEETS	610 x 230 x 1,5	4,77	L-2916	40,43	43,70
<b>B561006</b>	Fischgrät	610 x 175 x 1,5	7,05			
	<b>B560004</b> <b>Skandic-eiche</b>	1235 x 230 x 9,5	1,70			
	<b>B560005</b> HDF-Träger uniclic	610 x 230 x 9,5	1,40	L-2088	72,43	78,30
	<b>B560006</b> Fischgrät	610 x 175 x 9,5	1,07			
	oder mit <b>HYDROBOARD-Träger</b> erhältlich				80,57	87,10
<b>B561004</b>	<b>Skandic-eiche</b>	1235 x 230 x 1,5	5,68			
<b>B561005</b>	SHEETS	610 x 230 x 1,5	4,77	L-2088	40,43	43,70
<b>B561006</b>	Fischgrät	610 x 175 x 1,5	7,05			

B = Bestellartikel

Art.-Nr.	Bezeichnung Verlegung	Abmessung mm	Inhalt Pack m <sup>2</sup>	empf. Sockel- leiste	Preis netto CHF/m <sup>2</sup>	Preis brutto CHF/m <sup>2</sup>
 B560002	<b>Birke antik</b>	1235 x 230 x 9,8	1,70			
B560003	HDF-Träger uniclic	610 x 230 x 9,8	1,40	L-2080	73,54	79,50
B560007	Fischgrät	610 x 175 x 9,8	1,07			
oder mit <b>HYDROBOARD-Träger</b> erhältlich					81,68	88,30
B561001	<b>Birke antik</b>	1235 x 230 x 1,8	4,26			
B561002	SHEETS	610 x 230 x 1,8	3,93	L-2080	40,43	43,70
B561003	Fischgrät	610 x 175 x 1,8	5,55			
 B560002	<b>Birke gekalkt</b>	1235 x 230 x 9,8	1,70			
B560003	HDF-Träger uniclic	610 x 230 x 9,8	1,40	L-2081	73,54	79,50
B560007	Fischgrät	610 x 175 x 9,8	1,07			
oder mit <b>HYDROBOARD-Träger</b> erhältlich					81,68	88,30
B561001	<b>Birke gekalkt</b>	1235 x 230 x 1,8	4,26			
B561002	SHEETS	610 x 230 x 1,8	3,93	L-2081	40,43	43,70
B561003	Fischgrät	610 x 175 x 1,8	5,55			
 B560002	<b>Apfel natur</b>	1235 x 230 x 9,8	1,70			
B560003	HDF-Träger uniclic	610 x 230 x 9,8	1,40	L-2082	73,54	79,50
B560007	Fischgrät	610 x 175 x 9,8	1,07			
oder mit <b>HYDROBOARD-Träger</b> erhältlich					81,68	88,30
B561001	<b>Apfel natur</b>	1235 x 230 x 1,8	4,26			
B561002	SHEETS	610 x 230 x 1,8	3,93	L-2082	40,43	43,70
B561003	Fischgrät	610 x 175 x 1,8	5,55			
 B560002	<b>Edelfichte alpin</b>	1235 x 230 x 9,8	1,70			
B560003	HDF-Träger uniclic	610 x 230 x 9,8	1,40	L-2905	73,54	79,50
B560007	Fischgrät	610 x 175 x 9,8	1,07			
oder mit <b>HYDROBOARD-Träger</b> erhältlich					81,68	88,30
B561001	<b>Edelfichte alpin</b>	1235 x 230 x 1,8	4,26			
B561002	SHEETS	610 x 230 x 1,8	3,93	L-2905	40,43	43,70
B561003	Fischgrät	610 x 175 x 1,8	5,55			

 Folge uns!

 Bodenplaner

 Kontakt

# TREPPENSYSTEM

CLASSIC *antigua*

**B = Bestellartikel**



## NEUBAU

Abmessungen (Aussenmaß) in mm

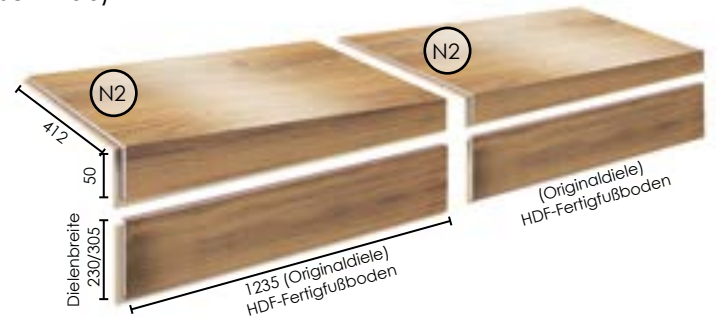
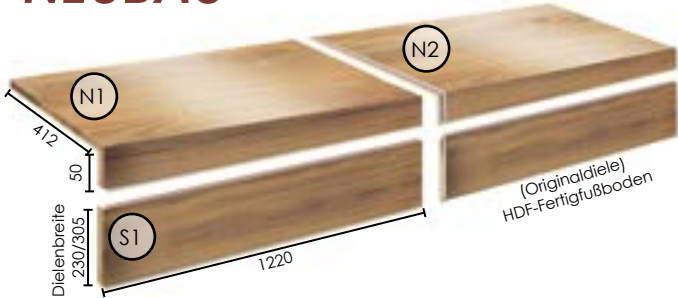

Treppenkante mit  
Seitenabschluss links



Treppenkante mit  
Nut/Feder



Stellstufe mit  
Seitenabschluss links



Stellstufe (Originaldielen)  
HDF-Fertigfußboden

### Treppenkanten Produktion inkl. Material

Art.-Nr.	Bezeichnung	Seitenabschluss	Abmessung in mm	Preis netto CHF/Stk	Preis brutto CHF/Stk
<b>B</b> 750010	N1 Treppenkante mit Seitenabschluss	links/rechts	1220x412x50	139,78	151,10
<b>B</b> 750011	N2 Treppenkante mit Nut/Feder		1235x412x50	99,54	107,60
<b>B</b> 750012	S1 Stellstufe mit Seitenabschluss	links/rechts	1220x230/305	74,10	80,10

B = Bestellartikel



Folge uns!

**ALTBAU**

Abmessungen (Aussenmaß) in mm

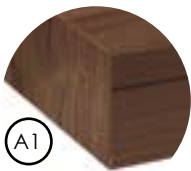
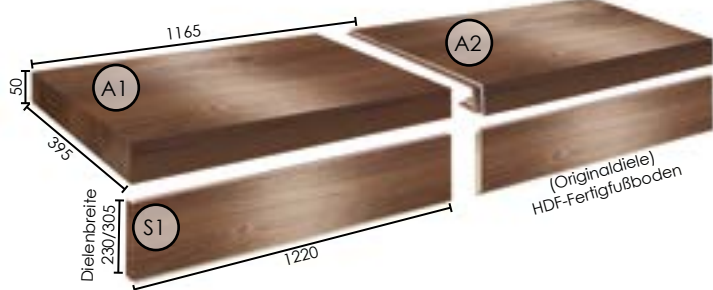

Treppenkante mit Seitenabschluss links

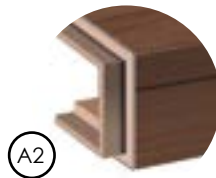

Treppenkante mit Nut/Feder



Stellstufe mit Seitenabschluss links



Stellstufe (Originaldiele) HDF-Fertigfußboden

**Individuelle Lösungen gegen Aufpreis möglich**  
Bei Fragen wenden Sie sich bitte an unseren Verkaufssinnendienst!

**Treppenkanten Produktion inkl. Material**

Art.-Nr.	Bezeichnung	Seitenabschluss	Abmessung in mm	Preis netto CHF/Stk	Preis brutto CHF/Stk
<b>B</b> 750013	A1 Treppenkante mit Seitenabschluss	links/rechts	1165x395x50	150,88	163,10
<b>B</b> 750014	A2 Treppenkante mit Nut/Feder		1235x395x50	110,55	119,50
<b>B</b> 750012	S1 Stellstufe mit Seitenabschluss	links/rechts	1220x230/305	74,10	80,10

Bodenplaner

Kontakt

**Materialaufbau**

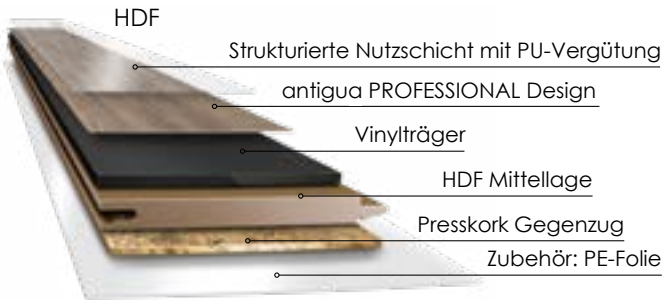

**Treppenkanten Seite 88 - 89**



**Sockelleisten Seite 98/99**

**Sockelleiste mit MDF-Träger**

Abmessung: 15 x 58 mm  
 Fixlänge: 2,20 m  
 Befestigungsclip: BGL 30 Kunststoff



**FISCHGRÄT Seite 84 - 87**







TECHNISCHE DATEN		Fertigfußboden HDF 1235   1815	Fertigfußboden HYDROBOARD	Sheets zum verkleben 1235   1815
Beanspruchungsklasse nach EN 16511	EN 16511	Kl. 23, Kl. 33   ✓	KL. 23, Kl. 33	Kl. 23, Kl. 33, Kl. 42   ✓
Dicke der Nutzschicht	EN 429	0,55 mm   ✓	0,55 mm	0,55 mm   ✓
Vinylträger		2,0 mm   ✓	2,0 mm	2,0 mm   ✓
Mittellage HDF		6,8 mm   ✓		
Wasserfeste Holzwerkstoffträger			7,0 mm	
Presskork Gegenzug		1,2 mm   ✓	1,0 mm	
Gesamtstärke	EN 428	10,0 mm   ✓	10 mm	2,0 mm   ✓
Rohgewicht	EN 430	ca. 10.000 g/m²   ✓	ca. 11.690 g/m²	ca. 3.600 g/m²   ✓
Format in mm	EN 427	1235 x 305, 620 x 450 1815 x 305	1815 x 305, 1235 x 305 620 x 450	1235 x 305, 620 x 450 1815 x 305
Trittschallverbesserungsmaß	EN ISO 717-2	14 dB   ✓	16 dB	5 dB   ✓
Brandverhalten	EN ISO 9239-1	BFI-S1   ✓	BFI-S1	BFI-S1   ✓
Wärmedurchlasswiderstand	EN 12524	ca. 0,098 m² K/W	ca. 0,09 m² K/W	ca. 0,019 m² K/W
Maßstabilität	EN ISO 23999	erfüllt	erfüllt	erfüllt
Resteindruck	EN 433	0,03 mm   ✓	0,03 mm	0,03 mm   ✓
Stuhlrollenbeanspruchung	EN 425	geeignet (Typ W)   ✓	geeignet (Typ W)	geeignet (Typ W)   ✓
Koeffizient Rutschhemmung	DIN 51130	R10   ✓	R 10	R10   ✓
Chemikalienbeständigkeit	EN 423	gut   ✓	gut	gut   ✓
Lichtechtheit	ISO 105	6-7   ✓	6-7	6-7   ✓
Aufladungsspannung	EN 1815	< 2 kV   ✓	< 2 kV	< 2 kV   ✓
Warmwasser-Fußbodenheizung		geeignet	geeignet (auch Elektro)	geeignet
Verlegung		uniclic   ✓	uniclic	verkleben   ✓
Emissionswerte laut AgBB		AgBB	AgBB	AgBB



Kollektion  
hier klicken

# DESIGNERVINYL *0,55 mm* **antigua** PROFESSIONAL Nutzschicht

**L = Lagerware, B = Bestellartikel**

Art.-Nr.	Bezeichnung	Verlegung	Abmessung mm	Inhalt Pack m <sup>2</sup>	Inhalt Palette m <sup>2</sup>	empf. Sockelleiste	Preis netto CHF/m <sup>2</sup>	Preis brutto CHF/m <sup>2</sup>
 577003 <b>L</b>	Ureiche	HDF un clic	1815x305x10	2,768 5 Stk.	91,34	L-2419	70,31	76,00
587010 <b>B</b>	Ureiche	HYDROBOARD un clic	1815x305x10	2,768 5 Stk.	74,74	L-2419	78,91	85,30
557003 <b>L</b>	Ureiche	Sheets zum Verkleben	1815x305x2,0	7,75 14 Stk	255,75	L-2419	50,05	54,10
 760007 <b>L</b>	Kaschmir-eiche light	HDF un clic	1815x305x10	2,768 5 Stk.	91,34	L-2427	70,31	76,00
587001 <b>B</b>	Kaschmir-eiche light	HYDROBOARD un clic	1815x305x10	2,768 5 Stk.	74,74	L-2427	78,91	85,30
790007 <b>L</b>	Kaschmir-eiche light	Sheets zum Verkleben	1815x305x2,0	7,75 14 Stk	255,75	L-2427	50,05	54,10
 760008 <b>L</b>	Kaschmir-eiche natur	HDF un clic	1815x305x10	2,768 5 Stk.	91,34	L-2428	70,31	76,00
587002 <b>B</b>	Kaschmir-eiche natur	HYDROBOARD un clic	1815x305x10	2,768 5 Stk.	74,74	L-2428	78,91	85,30
790008 <b>L</b>	Kaschmir-eiche natur	Sheets zum Verkleben	1815x305x2,0	7,75 14 Stk	255,75	L-2428	50,05	54,10
 760004 <b>L</b>	Graueiche	HDF un clic	1815x305x10	2,768 5 Stk.	91,34	L-2429	68,64	74,20
587003 <b>B</b>	Graueiche	HYDROBOARD un clic	1815x305x10	2,768 5 Stk.	74,74	L-2429	76,69	82,90
790004 <b>L</b>	Graueiche	Sheets zum Verkleben	1815x305x2,0	7,75 14 Stk	255,75	L-2429	47,92	51,80

 Folge uns!

Bodenplaner

Kontakt

L=Digitaldruckleiste

Alle Sheets in Einzelabnahme möglich!

**L = Lagerware, B = Bestellartikel**

Art.-Nr.	Bezeichnung	Verlegung	Abmessung mm	Inhalt Pack m <sup>2</sup>	Inhalt Palette m <sup>2</sup>	empf. Sockelleiste	Preis netto CHF/m <sup>2</sup>	Preis brutto CHF/m <sup>2</sup>
760005 <b>L</b>	Brauneiche	HDF un clic	1815x305x10	2,768 5 Stk.	91,34	L-2430	68,64	74,20
587004 <b>B</b>	Brauneiche	HYDROBOARD un clic	1815x305x10	2,768 5 Stk.	74,74	L-2430	76,69	82,90
790005 <b>L</b>	Brauneiche	Sheets zum Verkleben	1815x305x2,0	7,75 14 Stk	255,75	L-2430	47,92	51,80
577001 <b>L</b>	Eiche Cottage	HDF un clic	1815x305x10	2,768 5 Stk.	91,34	L-2204	68,64	74,20
587006 <b>B</b>	Eiche Cottage	HYDROBOARD un clic	1815x305x10	2,768 5 Stk.	74,74	L-2204	76,69	82,90
557001 <b>L</b>	Eiche Cottage	Sheets zum Verkleben	1815x305x2,0	7,75 14 Stk	255,75	L-2204	47,92	51,80
577002 <b>L</b>	Eiche Bourbon	HDF un clic	1815x305x10	2,768 5 Stk.	91,34	L-2916	68,64	74,20
587007 <b>B</b>	Eiche Bourbon	HYDROBOARD un clic	1815x305x10	2,768 5 Stk.	74,74	L-2916	76,69	82,90
557002 <b>L</b>	Eiche Bourbon	Sheets zum Verkleben	1815x305x2,0	7,75 14 Stk	255,75	L-2916	47,92	51,80
760006 <b>L</b>	Schindel-eiche	HDF un clic	1815x305x10	2,768 5 Stk.	91,34	L-2431	68,64	74,20
587005 <b>B</b>	Schindel-eiche	HYDROBOARD un clic	1815x305x10	2,768 5 Stk.	74,74	L-2431	76,69	82,90
790006 <b>L</b>	Schindel-eiche	Sheets zum Verkleben	1815x305x2,0	7,75 14 Stk	255,75	L-2431	47,92	51,80

 L=Digitaldruckleiste

Alle Sheets in Einzelabnahme möglich!

Kollektion  
hier klicken

# DESIGNERVINYL *0,55 mm* **antigua** PROFESSIONAL Nutzschicht

L = Lagerware, B = Bestellartikel

Art.-Nr.	Bezeichnung	Verlegung	Abmessung mm	Inhalt Pack m <sup>2</sup>	Inhalt Palette m <sup>2</sup>	empf. Sockel- leiste	Preis netto CHF/m <sup>2</sup>	Preis brutto CHF/m <sup>2</sup>
 770029 L	Seideneiche	HDF uniclic	1235x305x10	1,883 5 Stk.	90,38	L-2431	66,70	72,10
586010 B	Seideneiche	HYDROBOARD uniclic	1235x305x10	1,883 5 Stk.	79,09	L-2431	73,54	79,50
780055 L	Seideneiche	Sheets zum Verkleben	1235x305x2,0	5,27 14 Stk	237,15	L-2431	45,79	49,50
 770028 L	Waldeiche	HDF uniclic	1235x305x10	1,883 5 Stk.	90,38	L-2224	66,70	72,10
586009 B	Waldeiche	HYDROBOARD uniclic	1235x305x10	1,883 5 Stk.	79,09	L-2224	73,54	79,50
780051 L	Waldeiche	Sheets zum Verkleben	1235x305x2,0	5,27 14 Stk	237,15	L-2224	45,79	49,50
 770025 L	Sandeiche	HDF uniclic	1235x305x10	1,883 5 Stk.	90,38	L-2424	66,70	72,10
586001 B	Sandeiche	HYDROBOARD uniclic	1235x305x10	1,883 5 Stk.	79,09	L-2424	73,54	79,50
780067 L	Sandeiche	Sheets zum Verkleben	1235x305x2,0	5,27 14 Stk	237,15	L-2424	45,79	49,50
 770027 L	Wildbirne rustik	HDF uniclic	1235x305x10	1,883 5 Stk.	90,38	L-2421	66,70	72,10
586005 B	Wildbirne rustik	HYDROBOARD uniclic	1235x305x10	1,883 5 Stk.	79,09	L-2421	73,54	79,50
780053 L	Wildbirne rustik	Sheets zum Verkleben	1235x305x2,0	5,27 14 Stk	237,15	L-2421	45,79	49,50



Folge uns!

Bodenplaner

Kontakt

L=Digitaldruckleiste



Alle Sheets in Einzelabnahme möglich!



**„Ein Design mit Geschichte. Ein Boden für heute.“**

Die Fischgrät-Kollektion PROFESSIONAL wurde für stärkere Beanspruchungen entwickelt und überzeugt durch ihre robuste 0,55 mm Nuttschicht (NK 33). Das präzise Uniclic-System ermöglicht eine sichere und effiziente Verlegung – einfach die A- und B-Kennzeichnung beachten. Mit ihren großen, formschönen Paneelen entsteht ein ausdrucksstarker, moderner Fischgrät-Look, der auch im Objektbereich eine edle und langlebige Lösung bietet.

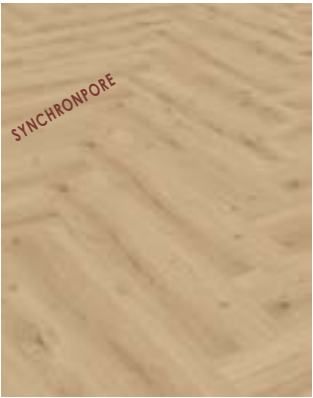
B = Bestellartikel





Art.-Nr.	Bezeichnung Verlegung	Abmessung mm	Inhalt Pack m <sup>2</sup>	empf. Sockel- leiste	Preis netto CHF/m <sup>2</sup>	Preis brutto CHF/m <sup>2</sup>
	<b>Ureiche</b> HDF-Träger uniclic Fischgrät	900 x 230 x 10,0	2,07	L-2427	83,16	89,90
	oder mit <b>HYDROBOARD-Träger</b> erhältlich					91,21
<b>B566001</b>	<b>Ureiche light</b> SHEETS Fischgrät	900 x 230 x 2,0	5,79	L-2427	50,05	54,10
	<b>Kaschmireiche light</b> HDF-Träger uniclic Fischgrät	900 x 230 x 10,0	2,07	L-2427	83,16	89,90
	oder mit <b>HYDROBOARD-Träger</b> erhältlich					91,21
<b>B566001</b>	<b>Kaschmireiche light</b> SHEETS Fischgrät	900 x 230 x 2,0	5,79	L-2427	50,05	54,10
	<b>Kaschmireiche natur</b> HDF-Träger uniclic Fischgrät	900 x 230 x 10,0	2,07	L-2428	83,16	89,90
	oder mit <b>HYDROBOARD-Träger</b> erhältlich					91,21
<b>B566001</b>	<b>Kaschmireiche natur</b> SHEETS Fischgrät	900 x 230 x 2,0	5,79	L-2428	50,05	54,10
	<b>Graueiche</b> HDF-Träger uniclic Fischgrät	900 x 230 x 10,0	2,07	L-2429	82,05	88,70
	oder mit <b>HYDROBOARD-Träger</b> erhältlich					90,19
<b>B566001</b>	<b>Graueiche</b> SHEETS Fischgrät	900 x 230 x 2,0	5,79	L-2429	47,92	51,80

 Folge uns!



 Bodenplaner

 Kontakt

**B = Bestellartikel**

Art.-Nr.	Bezeichnung Verlegung	Abmessung mm	Inhalt Pack m <sup>2</sup>	empf. Sockel- leiste	Preis netto CHF/m <sup>2</sup>	Preis brutto CHF/m <sup>2</sup>
	<b>B565002</b> <b>Brauneiche</b> HDF-Träger uniclic Fischgrät	900 x 230 x 10,0	2,07	L-2430	82,05	88,70
	oder mit <b>HYDROBOARD-Träger</b> erhältlich					90,19
<b>B566001</b>	<b>Brauneiche</b>  SHEETS Fischgrät	900 x 230 x 2,0	5,79	L-2430	47,92	51,80
	<b>B565002</b> <b>Eiche Cottage</b> HDF-Träger uniclic Fischgrät	900 x 230 x 10,0	2,07	L-2204	82,05	88,70
	oder mit <b>HYDROBOARD-Träger</b> erhältlich					90,19
<b>B566001</b>	<b>Eiche Cottage</b>  SHEETS Fischgrät	900 x 230 x 2,0	5,79	L-2204	47,92	51,80
	<b>B565002</b> <b>Eiche Bourbon</b> HDF-Träger uniclic Fischgrät	900 x 230 x 10,0	2,07	L-2916	82,05	88,70
	oder mit <b>HYDROBOARD-Träger</b> erhältlich					90,19
<b>B566001</b>	<b>Eiche Bourbon</b>  SHEETS Fischgrät	900 x 230 x 2,0	5,79	L-2916	47,92	51,80
	<b>B565002</b> <b>Schindeleiche</b> HDF-Träger uniclic Fischgrät	900 x 230 x 10,0	2,07	L-2431	82,05	88,70
	oder mit <b>HYDROBOARD-Träger</b> erhältlich					90,19
<b>B566001</b>	<b>Schindeleiche</b>  SHEETS Fischgrät	900 x 230 x 2,0	5,79	L-2431	47,92	51,80

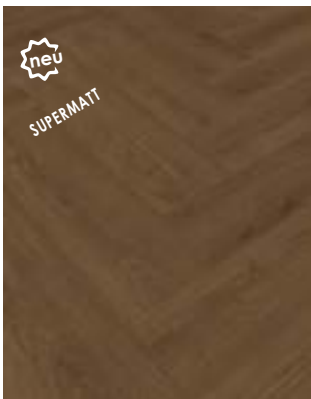
B = Bestellartikel

	Art.-Nr.	Bezeichnung Verlegung	Abmessung mm	Inhalt Pack m <sup>2</sup>	empf. Sockel- leiste	Preis netto CHF/m <sup>2</sup>	Preis brutto CHF/m <sup>2</sup>	
	<b>B565001</b>	<b>Seideneiche</b>	1235 x 230 x 10,0	1,70				
	<b>B565003</b>	HDF-Träger uniclic	610 x 230 x 10,0	1,40	L-2431	77,80	84,10	
	<b>B565004</b>	Fischgrät	610 x 175 x 10,0	1,07				
	oder mit <b>HYDROBOARD-Träger</b> erhältlich						85,94	92,90
	<b>B566002</b>	<b>Seideneiche</b>		1235 x 230 x 2,0	3,98			
	<b>B566003</b>	SHEETS		610 x 230 x 2,0	3,51	L-2431	45,79	49,50
<b>B566004</b>	Fischgrät		610 x 175 x 2,0	5,34				
	<b>B565001</b>	<b>Waldeiche</b>	1235 x 230 x 10,0	1,70				
	<b>B565003</b>	HDF-Träger uniclic	610 x 230 x 10,0	1,40	L-2224	77,80	84,10	
	<b>B565004</b>	Fischgrät	610 x 175 x 10,0	1,07				
	oder mit <b>HYDROBOARD-Träger</b> erhältlich						85,94	92,90
	<b>B566002</b>	<b>Waldeiche</b>		1235 x 230 x 2,0	3,98			
	<b>B566003</b>	SHEETS		610 x 230 x 2,0	3,51	L-2224	45,79	49,50
<b>B566004</b>	Fischgrät		610 x 175 x 2,0	5,34				
	<b>B565001</b>	<b>Sandeiche</b>	1235 x 230 x 10,0	1,70				
	<b>B565003</b>	HDF-Träger uniclic	610 x 230 x 10,0	1,40	L-2424	77,80	84,10	
	<b>B565004</b>	Fischgrät	610 x 175 x 10,0	1,07				
	oder mit <b>HYDROBOARD-Träger</b> erhältlich						85,94	92,90
	<b>B566002</b>	<b>Sandeiche</b>		1235 x 230 x 2,0	3,98			
	<b>B566003</b>	SHEETS		610 x 230 x 2,0	3,51	L-2424	45,79	49,50
<b>B566004</b>	Fischgrät		610 x 175 x 2,0	5,35				
	<b>B565001</b>	<b>Wildbirne rustik</b>	1235 x 230 x 10,0	1,70				
	<b>B565003</b>	HDF-Träger uniclic	610 x 230 x 10,0	1,40	L-2421	77,80	84,10	
	<b>B565004</b>	Fischgrät	610 x 175 x 10,0	1,07				
	oder mit <b>HYDROBOARD-Träger</b> erhältlich						85,94	92,90
	<b>B566002</b>	<b>Wildbirne rustik</b>		1235 x 230 x 2,0	3,98			
	<b>B566003</b>	SHEETS		610 x 230 x 2,0	3,51	L-2421	45,79	49,50
<b>B566004</b>	Fischgrät		610 x 175 x 2,0	5,34				

 Folge uns!

 Bodenplaner

 Kontakt

# TREPPENSYSTEM

PROFESSIONAL

antigua

B = Bestellartikel



## NEUBAU

Abmessungen (Aussenmaß) in mm

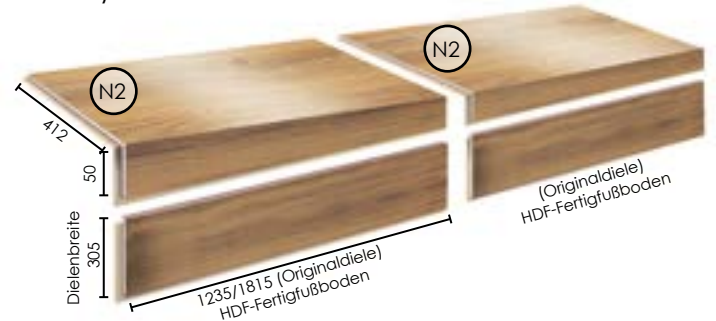
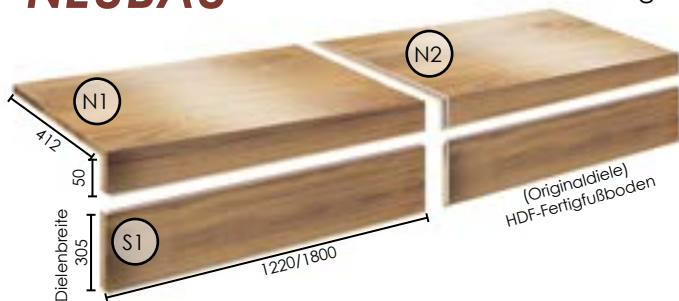

Treppenkante mit  
Seitenabschluss links

N1



Treppenkante mit  
Nut/Feder

N2



Stellstufe mit  
Seitenabschluss links

S1



Stellstufe (Originaldielen)  
HDF-Fertigfußboden

### Treppenkanten Produktion inkl. Material

Art.-Nr.	Bezeichnung	Seitenabschluss	Abmessung in mm	Preis netto CHF/Stk	Preis brutto CHF/Stk
<b>B</b> 750020	N1 Treppenkante mit Seitenabschluss	links/rechts	1220x412x50	150,32	162,50
<b>B</b> 750030	N1 Treppenkante mit Seitenabschluss	links/rechts	1800x412x50	186,68	201,80
<b>B</b> 750021	N2 Treppenkante mit Nut/Feder		1235x412x50	107,77	116,50
<b>B</b> 750031	N2 Treppenkante mit Nut/Feder		1815x412x50	142,92	154,50
<b>B</b> 750022	S1 Stellstufe mit Seitenabschluss	links/rechts	1220x305	85,75	92,70
<b>B</b> 750032	S1 Stellstufe mit Seitenabschluss	links/rechts	1800x305	94,45	102,10

B = Bestellartikel



Folge uns!

**ALTBAU**

Abmessungen (Aussenmaß) in mm

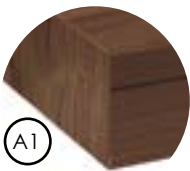
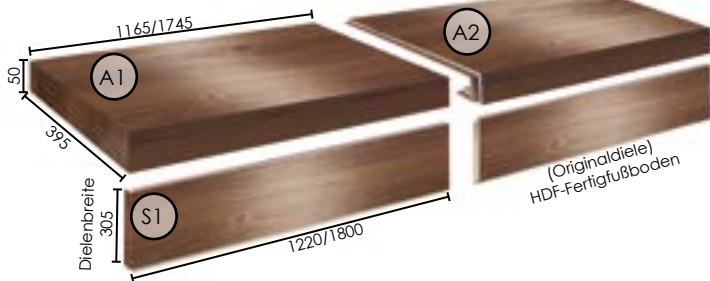

Treppenkante mit Seitenabschluss links

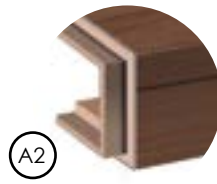

Treppenkante mit Nut/Feder



Stellstufe mit Seitenabschluss links



Stellstufe (Originaldiele) HDF-Fertigfußboden

**Individuelle Lösungen gegen Aufpreis möglich**  
Bei Fragen wenden Sie sich bitte an unseren Verkaufsdienst!

**Treppenkanten Produktion inkl. Material**

Art.-Nr.	Bezeichnung	Seitenabschluss	Abmessung in mm	Preis netto CHF/Stk	Preis brutto CHF/Stk
<b>B</b> 750023	A1 Treppenkante mit Seitenabschluss	links/rechts	1165x395x50	151,25	163,50
<b>B</b> 750033	A1 Treppenkante mit Seitenabschluss	links/rechts	1745x395x50	183,26	198,10
<b>B</b> 750024	A2 Treppenkante mit Nut/Feder		1235x395x50	113,14	122,30
<b>B</b> 750034	A2 Treppenkante mit Nut/Feder		1815x395x50	145,42	157,20
<b>B</b> 750022	S1 Stellstufe mit Seitenabschluss	links/rechts	1220x305	85,75	92,70
<b>B</b> 750032	S1 Stellstufe mit Seitenabschluss	links/rechts	1800x305	94,45	102,10

Kontakt

Materialaufbau

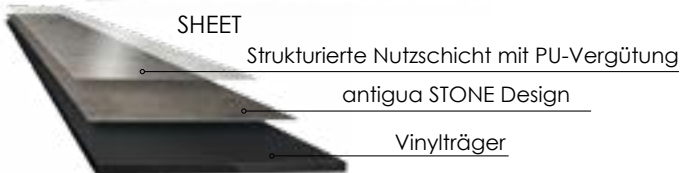

Treppenprofile Seite 96 - 97

Neubau  
Standardstufe inkl. Material

Altbau  
Standardstufe inkl. Material



Sockelleisten Seite 98/99



Sockelleiste mit MDF-Träger

Abmessung: 15 x 58 mm  
Fixlänge: 2,20 m  
Befestigungsclip: BGL 30 Kunststoff



TECHNISCHE DATEN		Fertigfußboden 0,3 HDF	Fertigfußboden 0,3 <b>hydrotec</b>	Sheets zum 0,3 verkleben	Fertigfußboden 0,55 <b>HYDROFIX</b>
Beanspruchungsklasse nach EN 16511	EN 16511	Kl. 23, 32	Kl. 23, 32	Kl. 23, 32	Kl. 23, 33
Dicke der Nutzschicht	EN 429	0,3 mm	0,3 mm	0,3 mm	0,55 mm
Vinylträger		1,8 mm	1,8 mm	1,8 mm	
Elas. Zwischenlage mit Design		-	-	-	4,2 mm
Mittellage HDF		6,0 mm			
Kompaktträger   Hydrofixträger			3,2 mm		1,2 mm
Presskork Gegenzug		3,0 mm			
Gesamtstärke	EN 428	10,8/9,8 mm	5,0 mm	1,8 mm	5,4 mm
Rohgewicht	EN 430	ca. 10.850 g/m <sup>2</sup>	ca. 11.260 g/m <sup>2</sup>	ca. 3.600 g/m <sup>2</sup>	ca. 8.590 g/m <sup>2</sup>
Format in mm	EN 427	612 x 440, 1200 x 440	620 x 445, 1205 x 445	622 x 452, 1212 x 452	620 x 450
Trittschallverbesserungsmaß	EN 140	18 dB	7 dB	5 dB	16 dB
Brandverhalten	EN 13501	BFI-S1	BFI-S1	BFI-S1	BFI-S1
Wärmedurchlasswiderstand	EN 12524	ca. 0,088 m <sup>2</sup> K/W	ca. 0,032 m <sup>2</sup> K/W	ca. 0,019 m <sup>2</sup> K/W	ca. 0,05 m <sup>2</sup> K/W
Maßstabilität	EN ISO 23999	erfüllt	erfüllt	erfüllt	erfüllt
Resteindruck	EN 433	0,03 mm	0,03 mm	0,08 mm	0,03 mm
Stuhlrollenbeanspruchung	EN 425	geeignet (Typ W)	geeignet (Typ W)	geeignet (Typ W)	geeignet (Typ W)
Koeffizient Rutschhemmung	DIN 51130	R9	R9	R9	R10
Chemikalienbeständigkeit	EN 423	gut	gut	gut	gut
Lichtechtheit	ISO 105 B02	6-7	6-7	6-7	6-7
Aufladungsspannung	EN 1815	< 2 kV	< 2 kV	< 2 kV	< 2 kV
Warmwasser-Fußbodenheizung		geeignet	geeignet	geeignet	geeignet
Verlegung		uniclic	uniclic	verkleben	uniclic
Emissionswerte laut		AgBB	AgBB	AgBB	AgBB

Die technischen Daten der Dekore mit 0,55 mm Nutzschicht finden Sie in der antigua Professional Kollektion Seite 80 (außer HYDROFIX)!



L = Lagerware, B = Bestellartikel

Art.-Nr.	Bezeichnung	Verlegung	Abmessung mm	Inhalt Pack m <sup>2</sup>	Inhalt Palette m <sup>2</sup>	empf. Sockelleiste	Preis netto CHF/m <sup>2</sup>	Preis brutto CHF/m <sup>2</sup>	
0,55 mm	770035 <b>L</b>	Cloudy stone Microfase	HDF uniclic	620x450x10	1,674 6 Stk.	93,74	L-1060 1061, 1062	66,51	71,90
	588006 <b>B</b>	Cloudy stone Microfase	HYDROBOARD uniclic	620x450x10	1,674 6 Stk.	80,35	L-1060 1061, 1062	73,54	79,50
	541004 <b>L</b>	Cloudy stone Microfase	HYDROFIX uniclic	620x450x5,4	1,95 7 Stk.	101,40	L-1060 1061, 1062	56,43	61,00
	780073 <b>L</b>	Cloudy stone ohne Fase	Sheets zum Verkleben	620x450x2,0	5,58 20 Stk.	290,16	L-1060 1061, 1062	45,79	49,50
0,55 mm	770036 <b>L</b>	Coral stone Microfase	HDF uniclic	620x450x10	1,674 6 Stk.	93,74	L-2248	66,51	71,90
	588007 <b>B</b>	Coral stone Microfase	HYDROBOARD uniclic	620x450x10	1,674 6 Stk.	80,35	L-2248	73,54	79,50
	541005 <b>L</b>	Coral stone Microfase	HYDROFIX uniclic	620x450x5,4	1,95 7 Stk.	101,40	L-2248	56,43	61,00
	780074 <b>L</b>	Coral stone ohne Fase	Sheets zum Verkleben	620x450x2,0	5,58 20 Stk.	290,16	L-2248	45,79	49,50
0,55 mm	770037 <b>L</b>	Vulcano stone Microfase	HDF uniclic	620x450x10	1,674 6 Stk.	93,74	L-2211	66,51	71,90
	588008 <b>B</b>	Vulcano stone Microfase	HYDROBOARD uniclic	620x450x10	1,674 6 Stk.	80,35	L-2211	73,54	79,50
	541006 <b>L</b>	Vulcano stone Microfase	HYDROFIX uniclic	620x450x5,4	1,95 7 Stk.	101,40	L-2211	56,43	61,00
	780075 <b>L</b>	Vulcano stone ohne Fase	Sheets zum Verkleben	620x450x2,0	5,58 20 Stk.	290,16	L-2211	45,79	49,50
0,55 mm	770031 <b>L</b>	Sand stone Microfase	HDF uniclic	620x450x10	1,674 6 Stk.	93,74	L-2422	66,51	71,90
	588002 <b>B</b>	Sand stone Microfase	HYDROBOARD uniclic	620x450x10	1,674 6 Stk.	80,35	L-2422	73,54	79,50
	541002 <b>L</b>	Sand stone Microfase	HYDROFIX uniclic	620x450x5,4	1,950 7 Stk.	101,40	L-2422	56,43	61,00
	780071 <b>L</b>	Sand stone ohne Fase	Sheets zum Verkleben	620x450x2,0	5,58 20 Stk.	290,16	L-2422	45,79	49,50

L=Digitaldruckleiste

Alle Sheets in Einzelabnahme möglich!



Folge uns!

Bodenplaner

Kontakt

**L = Lagerware, B = Bestellartikel**

Art.-Nr.	Bezeichnung	Verlegung	Abmessung mm	Inhalt Pack m <sup>2</sup>	Inhalt Palette m <sup>2</sup>	empf. Sockelleiste	Preis netto CHF/m <sup>2</sup>	Preis brutto CHF/m <sup>2</sup>	
 0,55 mm	770032 <b>L</b>	Rock stone Microfase	HDF uniclic	620x450x10	1,674 6 Stk.	93,74	L-2023	66,51	71,90
	588003 <b>B</b>	Rock stone Microfase	HYDROBOARD uniclic	620x450x10	1,674 6 Stk.	80,35	L-2023	73,54	79,50
	541003 <b>L</b>	Rock stone Microfase	HYDROFIX uniclic	620x450x5,4	1,950 7 Stk.	101,40	L-2023	56,43	61,00
	780072 <b>L</b>	Rock stone ohne Fase	Sheets zum Verkleben	620x450x2,0	5,58 20 Stk.	290,16	L-2023	45,79	49,50
 0,55 mm	770030 <b>L</b>	Shell stone grey Microfase	HDF uniclic	620x450x10	1,674 6 Stk.	93,74	L-2022	66,51	71,90
	588001 <b>B</b>	Shell stone grey Microfase	HYDROBOARD uniclic	620x450x10	1,674 6 Stk.	80,35	L-2022	73,54	79,50
	541001 <b>L</b>	Shell stone grey Microfase	HYDROFIX uniclic	620x450x5,4	1,950 7 Stk.	101,40	L-2022	56,43	61,00
	780070 <b>L</b>	Shell stone grey ohne Fase	Sheets zum Verkleben	620x450x2,0	5,58 20 Stk.	290,16	L-2022	45,79	49,50
 0,55 mm	770034 <b>L</b>	Slate stone Microfase	HDF uniclic	620x450x10	1,674 6 Stk.	93,74	L-1060 1061, 1062	66,51	71,90
	588005 <b>B</b>	Slate stone Microfase	HYDROBOARD uniclic	620x450x10	1,674 6 Stk.	80,35	L-1060 1061, 1062	73,54	79,50
	530017 <b>L</b>	Slate stone Microfase	HYDROTEC uniclic	620x450x5,2	2,232 8 Stk.	107,14	L-1060 1061, 1062	56,43	61,00
	780066 <b>L</b>	Slate stone ohne Fase	Sheets zum Verkleben	620x450x2,0	5,58 20 Stk.	290,16	L-1060 1061, 1062	45,79	49,50
 exklusiv 0,3 mm	900324 <b>L</b>	Cement grey gefast	HDF uniclic	1200x440 x10,8	1,584 3 Stk.	95,04	L-2023	59,67	64,50
	520158 <b>L</b>	Cement grey gefast	HYDROTEC uniclic	1205x445x5,0	2,681 5 Stk.	85,79	L-2023	59,67	64,50
	930137 <b>L</b>	Cement grey ohne Fase	Sheets zum Verkleben	1212x452x1,8	5,478 10 Stk.	230,08	L-2023	40,24	43,50

 L=Digitaldruckleiste

Alle Sheets in Einzelabnahme möglich!





Kollektion  
hier klicken

**DESIGNERVINYL**

0,30 & 0,55 mm  
Nutzschicht

antigua **STONE**

L = Lagerware

Art.-Nr.	Bezeichnung	Verlegung	Abmessung mm	Inhalt Pack m <sup>2</sup>	Inhalt Palette m <sup>2</sup>	empf. Sockelleiste	Preis netto CHF/m <sup>2</sup>	Preis brutto CHF/m <sup>2</sup>	
 exklusiv 0,3 mm infinity	900328 L	Dolomit ash gefast	HDF un clic	612x440x9,8	1,885 7 Stk.	98,02	L-1060 1061, 1062	58,37	63,10
	520159 L	Dolomit ash gefast	HYDROTEC un clic	620x445x5,0	1,930 7 Stk.	84,92	L-1060 1061, 1062	58,37	63,10
	930139 L	Dolomit ash ohne Fase	Sheets zum Verkleben	622x452x1,8	3,936 14 Stk.	251,90	L-1060 1061, 1062	40,24	43,50
 exklusiv 0,3 mm infinity	900330 L	Dolomit grey gefast	HDF un clic	612x440x9,8	1,885 7 Stk.	98,02	L-2249	58,37	63,10
	520161 L	Dolomit grey gefast	HYDROTEC un clic	620x445x5,0	1,930 7 Stk.	84,92	L-2249	58,37	63,10
	930141 L	Dolomit grey ohne Fase	Sheets zum Verkleben	622x452x1,8	3,936 14 Stk.	251,90	L-2249	40,24	43,50
 infinity 0,3 mm	900310 L	Schiefer bianco gefast	HDF un clic	612x440x10,8	1,616 6 Stk.	96,96	L-2209	59,67	64,50
	520160 L	Schiefer bianco gefast	HYDROTEC un clic	620x445x5,0	1,930 7 Stk.	84,92	L-2209	58,37	63,10
	930122 L	Schiefer bianco ohne Fase	Sheets zum Verkleben	622x452x1,8	3,936 14 Stk.	251,90	L-2209	41,54	44,90
 infinity 0,3 mm	900311 L	Schiefer grigio gefast	HDF un clic	612x440x10,8	1,616 6 Stk.	96,96	L-2210	59,67	64,50
	520148 L	Schiefer grigio gefast	HYDROTEC un clic	620x445x5,0	1,930 7 Stk.	84,92	L-2210	58,37	63,10
	930123 L	Schiefer grigio ohne Fase	Sheets zum Verkleben	622x452x1,8	3,936 14 Stk.	251,90	L-2210	41,54	44,90



Folge uns!

Bodenplaner

Kontakt

L=Digitaldruckleiste

Alle Sheets in Einzelabnahme möglich!

# TREPPENSYSTEM

STONE

antigua

B = Bestellartikel



## NEUBAU

Abmessungen (Aussenmaß) in mm

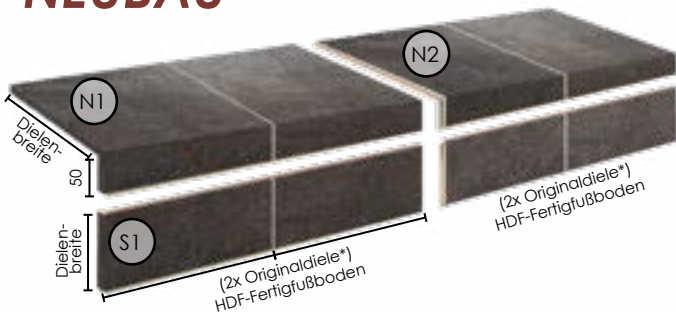

\*Für die Cement-Dekore wird nur eine Diele je Treppenkante benötigt!



Treppenkante mit Seitenabschluss links

N1



Treppenkante mit Nut/Feder

N2

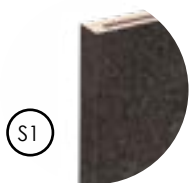

Stellstufe mit Seitenabschluss links

S1



Stellstufe (Originaldielen) HDF-Fertigfußboden

### Treppenkanten Produktion inkl. Material

Art.-Nr.	Bezeichnung	Seitenabschluss	Abmessung in mm	Preis netto CHF/Stk	Preis brutto CHF/Stk
B 360130	N1 Treppenkante mit Seitenabschluss	links/rechts	Originaldielen/n	196,85	212,80
B 360131	N2 Treppenkante mit Nut/Feder		Originaldielen/n	99,72	107,80
B 360132	S1 Stellstufe mit Seitenabschluss	links/rechts	Originaldielen/n	72,99	78,90

B = Bestellartikel



Folge uns!

ALTBAU

Abmessungen (Aussenmaß) in mm

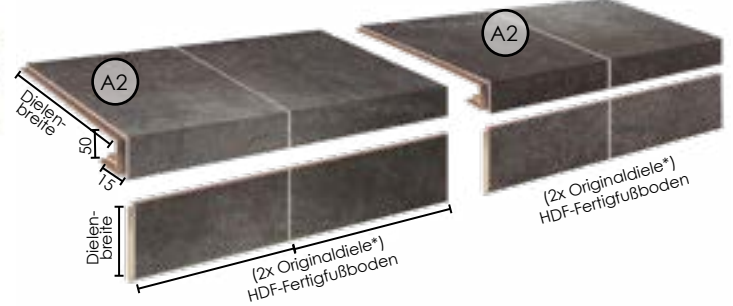

\*Für die Cement-Dekore wird nur eine Diele je Treppenkante benötigt!

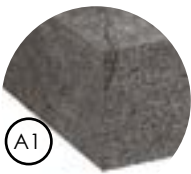

Treppenkante mit Seitenabschluss links



Treppenkante mit Nut/Feder



Stellstufe mit Seitenabschluss links



Stellstufe (Originaldiele) HDF-Fertigfußboden

**Individuelle Lösungen gegen Aufpreis möglich**  
Bei Fragen wenden Sie sich bitte an unseren Verkaufssinnendienst!

Treppenkanten Produktion inkl. Material

Art.-Nr.	Bezeichnung	Seitenabschluss	Abmessung in mm	Preis netto CHF/Stk	Preis brutto CHF/Stk
B 360133	A1 Treppenkante mit Seitenabschluss	llinks/rechts	Originaldiele/n	211,84	229,00
B 360134	A2 Treppenkante mit Nut/Feder		Originaldiele/n	104,81	113,30
B 360132	S1 Stellstufe mit Seitenabschluss	links/rechts	Originaldiele/n	72,99	78,90







Kontakt

# SOCKELLEISTEN

Art.-Nr.	Bezeichnung	Material	Abmessung mm	Fixlänge m	Inhalt Pack	BGL	Preis netto CHF/lfm	Preis brutto CHF/lfm							
<b>PACO, Q EXCLUSIVO, MORENA</b>															
L 631032	L-1032	MDF-Träger mit Digitaldruck 2er Rapport	15 x 58	2,20	10 Stk.= 22 lfm	BGL30	5,27	5,70							
L 631033	L-1033 creme														
L 631034	L-1034														
L 631035	L-1035 creme														
L 631040	L-1040														
L 631041	L-1041 creme														
<b>SAMOA</b>															
L 632001	L-2001 Gletschereiche	MDF-Träger mit Digitaldruck 2er Rapport	15 x 58	2,20	10 Stk.=22 lfm	BGL30	5,27	5,70							
L 632002	L-2002 Eiche nordic														
L 632003	L-2003 Pinie oregon														
L 632006	L-2006 Herzeiche samtgrau														
L 632008	L-2008 Denver oak														
L 632009	L-2009 Kaisereiche														
L 632010	L-2010 Authenticeiche elegant														
L 632011	L-2011 Eiche Stone														
L 632012	L-2012 Authenticeiche smoke														
L 632013	L-2013 Westerneiche														
L 632014	L-2014 Farm oak antique														
L 632015	L-2015 Atlanta red oak														
L 632016	L-2016 Herzeiche barrique														
L 632088	L-2088 Satineiche														
L 632427	L-2427 Flaumeiche														
L 632928	L-2928 Lärche antik														
L 632019	L-2019 Sienna stone														
L 632020	L-2020 Beton montana														
L 632022	L-2022 Beton geschliffen														
L 632023	L-2023 Artbeton grigio														
L 632024	L-2024 Artbeton scuro														
L 632025	L-2025 Jubiläumseiche toska								4er Rapport	15 x 58		10 Stk.=22 lfm	BGL30	6,38	6,90
L 632026	L-2026 Jubiläumseiche pure														
L 632027	L-2027 Jubiläumseiche toffee														
<b>MADEIRA</b>															
L 633100	L-3100 select/markant toska	MDF-Träger mit Digitaldruck 4er Rapport	15 x 58	2,20	10 Stk.= 22 lfm	BGL30	6,38	6,90							
L 633101	L-3101 select/markant natur														
L 633102	L-3102 select cashmere														
L 633103	L-3103 country toska														
L 632104	L-3104 country marron														
L 633105	L-3105 country natur														
L 632005	L-2005 markant pearl	2er Rapport	15 x 58	2,20	10 Stk.= 22 lfm	BGL30	5,27	5,70							

# SOCKELLEISTEN

L = Lagerware, A = Auslaufartikel

Art.-Nr.	Bezeichnung	Material	Abmessung mm	Fixlänge m	Inhalt Pack	BGL	Preis netto CHF/lfm	Preis brutto CHF/lfm	
<b>ANTIGUA INFINITY NOVA</b>									
 L 632427	L-2427 Eiche Luna	MDF-Träger mit Digitaldruck 2er Rapport		15 x 58	2,20	10 Stk.=22 lfm	BGL30	5,27	5,70
 L 632216	L-2216 Sommerlinde								
 L 632204	L-2204 Eiche Solaris								
 L 632204	L-2204 Wintereiche								
 L 632916	L-2916 Eiche Aurora								
 L 632207	L-2207 Eiche Silva								

<b>ANTIGUA HARMONY</b>									
L 632005	L-2005 Eiche ivory	MDF-Träger mit Digitaldruck 2er Rapport		15 x 58	2,20		BGL30	5,27	5,70
L 632202	L-2202 Eiche silky								
L 632216	L-2216 Eiche noblesse								
L 632204	L 2204 Eiche balance/gala								
L 632218	L-2218 Eiche soul								
L 632020	L-2020 Concrete taupe								
L 632212	L-2212 Flair stone								
L 632023	L-2023 Cement dove grey								
L 632203	L-2203 Cement steelgrey								
L 632411	L-2411 Black creek								

<b>ANTIGUA EUROPE</b>									
L 632910	L-2910 Eiche Lofoten	MDF-Träger mit Digitaldruck 2er Rapport		15 x 58	2,20	10 Stk.=22 lfm	BGL30	5,27	5,70
L 632216	L-2216 Eiche Andalusien								
L 632009	L-2009 Eiche Toskana								
L 632087	L-2087 Eiche Friesland								
L 632005	L-2005 Eiche Gotland								
L 632431	L-2431 Eiche Normandie								
L 632306	L-2306 Eiche Masuren								
L 632204	L-2204 Eiche Algarve								
L 632216	L-2216 Eiche Jura								
L 632430	L-2430 Eiche Eifel								
L 632002	L-2002 Eiche Puszta								
L 632905	L-2905 Eiche Lappland								

## Befestigungsclips für Sockelleisten

Art.-Nr.	Bezeichnung	Inhalt pro Pack	Reichweite pro Pack	Preis netto CHF/Pack	Preis brutto CHF/Pack
L 840026	BGL30 Kunststoff	30 Stk inkl. Dübel/Schrauben	ca. 10 - 15 lfm	18,04	19,50

 Folge uns!

Bodenplaner

Kontakt

# SOCKELLEISTEN

L = Lagerware, A = Auslaufartikel

Art.-Nr.	Bezeichnung	Material	Abmes- sung mm	Fix- länge m	Inhalt Pack	BGL	Preis netto CHF/lfm	Preis brutto CHF/lfm
<b>ANTIGUA NOVEL</b>								
L 632916	L-2916 Arizonaeiche	MDF-Träger mit Digitaldruck  2er Rapport		2,20	10 Stk.=22 lfm	BGL30	5,27	5,70
L 632917	L-2917 Altkiefer macchia.							
L 632918	L-2918 Altkiefer mocca							
L 632923	L-2923 Asteiche							
L 622909	L-2909 Ziereiche silber							
L 632204	L-2204 Bergeiche natur							
L 632908	L-2908 Landeiche natur							
L 632926	L-2926 Lärche old style							
L 632928	L-2928 Lärche old country							
L 632929	L-2929 Lärche old rock							
L 632910	L-2910 Kristalleiche							
L 632911	L-2911 Pinie gebürstet							

## ANTIGUA CLASSIC

L 632427	L-2427 Palaceeiche Belv.	MDF-Träger mit Digitaldruck  2er Rapport		2,20	10 Stk.=22 lfm	BGL30	5,27	5,70
L 632428	L-2428 Palaceeiche Amal.							
L 632224	L-2224 Palaceeiche Louv.							
L 632808	L-2808 Palaceeiche Wind.							
L 632087	L-2087 Risseiche achat							
L 632204	L-2204 Risseiche galant							
L 632916	L-2916 Amarettoeiche							
L 632088	L-2088 Skandiceiche							
L 632080	L-2080 Birke antik							
L 632081	L-2081 Birke gekalkt							
L 632082	L-2082 Apfel natur							
L 632905	L-2905 Edelfichte alpin							

## MODERNE SOCKELLEISTEN WEISS, GRAU, SCHWARZ

L 631060	L-1060 weiss	MDF-Träger foliert		2,20	10 Stk.= 22 lfm	BCL50	4,26	4,60
L 631061	L-1061 grau							
L 631062	L-1062 schwarz							

Sockelleisten auch in Einzelabnahme möglich!

# SOCKELLEISTEN

L = Lagerware

Art.-Nr.	Bezeichnung	Material	Abmes- sung mm	Fix- länge m	Inhalt Pack	BGL	Preis netto CHF/lfm	Preis brutto CHF/lfm	
<b>ANTIGUA PROFESSIONAL</b>									
L 632419	L-2419 Ureiche	MDF- Träger mit Digital- druck  2er Rapport		15 x 58	2,20	10 Stk.=22 lfm	BGL30	5,27	5,70
L 632427	L-2427 Kaschmireiche light								
L 632428	L-2428 Kaschmireiche natur								
L 632429	L-2429 Graueiche								
L 632430	L-2430 Brauneiche								
L 632204	L-2204 Eiche Cottage								
L 632916	L-2916 Eiche Bourbon								
L 632431	L-2431 Schindeleiche								
L 632431	L-2431 Seideneiche								
L 632224	L-2224 Waldeiche								
L 632424	L-2424 Sandeiche								
L 632421	L-2421 Wildbirne rustik								



## ANTIGUA STONE

L 632248	L-2248 Coral stone	MDF- Träger mit Digital- druck  2er Rapport		15 x 58	2,20	10 Stk.=22 lfm	BGL30	5,37	5,80
L 632211	L-2211 Vulcano stone								
L 632422	L-2422 Sand stone								
L 632022	L-2022 Shell stone grey								
L 632023	L-2023 Rock stone								
L 632249	L-2249 Dolomit grey								
L 632023	L-2023 Cement grey								
L 632209	L-2209 Schiefer bianco								
L 632210	L-2210 Schiefer grigio								



## Befestigungsclipse für Sockelleisten

Art.-Nr.	Bezeichnung	Inhalt pro Pack	Reichweite pro Pack	Preis netto CHF/Pack	Preis brutto CHF/Pack
L 840026	BGL30 Kunststoff	30 Stk inkl. Dübel/Schrauben	ca. 10 - 15 lfm	18,04	19,50
L 840027	BCL50 Clip Star	50 Stk inkl. Dübel/Schrauben	ca. 20 - 25 lfm	19,15	20,70



Sockelleisten auch in Einzelabnahme möglich!

# KORK-RANDSTREIFEN, PRESSKORK-ROLLEN UND PLATTEN

L = Lagerware

Art.-Nr.	Bezeichnung	Abmessung mm	Stärke mm	Inhalt Pack Stk.	Inhalt Karton Stk.	Preis netto CHF/Stk.	Preis brutto CHF/Stk.
L 720001	0908 Rand- und	915x10	8	25	1500	2,31	2,50
L 720004	0900 Dehnfugen-	915x15	10	25	1200	2,41	2,60
L 720002	0910 Korkstreifen	915x22	10	25	750	2,41	2,60
L 720003	0915	915x22	15	25	500	3,42	3,70



Art.-Nr.	Bezeichnung	Abmessung m	Stärke mm	Inhalt Pack Rolle	Preis netto CHF/Rolle	Preis netto CHF/m <sup>2</sup>	Preis brutto CHF/Rolle	Preis brutto CHF/m <sup>2</sup>
L 700002	10 Presskorkrolle	10x1	2	9	53,28	5,37	57,60	5,80
L 700003	15 Presskorkrolle	15x1	2	5	79,93	5,37	86,40	5,80
L 700004	30 Presskorkrolle	30x1	2	1	159,85	5,37	172,80	5,80
L 700006	3010 Presskorkrolle	10x1	3	4	92,78	9,25	100,30	10,00
L 700008	40 Presskorkrolle	10x1	4	1	124,24	12,40	134,30	13,40
L 700010	9205 Presskorkrolle	10x1	5	1	155,23	15,54	167,80	16,80
L 700011	9206 Presskorkrolle	10x1	6	1	172,53	17,30	186,50	18,70

Art.-Nr.	Bezeichnung	Abmessung cm	Stärke mm	Inhalt Karton m <sup>2</sup>	Preis netto CHF/m <sup>2</sup>	Preis brutto CHF/m <sup>2</sup>
L 710001	9003 Presskorkplatte	100x50	3	25	16,47	17,80
L 710002	9304 Presskorkplatte	100x50	4	18,5	23,03	24,90
L 710003	405 Presskorkplatte	100x50	5	15	26,27	28,40
L 710004	9006 Presskorkplatte	100x50	6	12,5	33,21	35,90
L 710005	410 Presskorkplatte	100x50	10	7,5	53,84	58,20

Presskorkrollen und Presskorkplatten sind auch einzeln erhältlich!



L = Lagerware

Art.-Nr.	Bezeichnung	Abmessung Inhalt VPE	Technische Daten	Preis netto CHF/m <sup>2</sup>	Preis brutto CHF/m <sup>2</sup>
 850001 L 850002 L	PE-Folie-Rolle	4 m x 25 m = 100 m <sup>2</sup> = 1 Rolle	200 my	1,57	1,70
	PE-Folie	4 m x 5 m = 20 m <sup>2</sup>	200 my	2,13	2,30
 850005 L	Latex „strong“ Dämmunterlage	1 m x 10 m = 1 Rolle Stärke: 1,5 mm Pal. 40 Rollen/400 m <sup>2</sup>	18 db 950 kg/m <sup>3</sup> 0,0091 m <sup>2</sup> K/W 1677 kPA 38,1% Gehschallverb. Brandklasse BFI-S1	8,23	8,90
 850012 L	GREEN Silent easyTECH Dämmunterlage <b>SCHNELL-VERLEGE-SYSTEM</b>	530 x 780 x 1,8 mm 1 Pack = 7,027 m <sup>2</sup> 1 Pack = 17 Platten 1 Pal. = 38 Pack	18-22 dB 384 kg/m <sup>3</sup> 0,0343 m <sup>2</sup> K/W 992 kPA bis 42% Gehschallverb. Brandklasse: E	7,40	8,00



Folge uns!

Bodenplaner

Kontakt

L = Lagerware, B = Bestellartikel

Art.-Nr.	Bezeichnung	Gebinde Verpackung	Verbrauch	Preis netto CHF/Sack	Preis brutto CHF/Sack
L 800013	<b>Ausgleichsmasse Z 615</b> 0615/25 <b>staubarm</b>	25 kg	1,5 kg/m <sup>2</sup> /mm	81,68	88,30

Art.-Nr.	Bezeichnung	Gebinde Verpackung	Verbrauch	Preis netto CHF/Geb.	Preis brutto CHF/Geb.
L 800025	<b>Vorstrichkonzentrat</b> 3004/1 D3004	1 kg	ca. 40 – 50 g/m <sup>2</sup> verdünnt	21,28	23,00
L 800026	3004/5 D3004	5 kg	ca. 80 – 120 g/m <sup>2</sup> unverdünnt	98,15	106,10

Art.-Nr.	Bezeichnung	Gebinde Verpackung	Verbrauch	Preis netto CHF/Geb.	Preis brutto CHF/Geb.
B 830005	<b>Kork Öl</b> euku oil/1 FS	1 L	Reichweite: 20 - 30 m <sup>2</sup>	72,53	78,40

B 810024	<b>1 K Wasserlack</b> Premium Qualität, für starke Beanspruchung, zur Vor- und Neuversiegelung für nahezu alle Holzarten und Kork Easy Finish halbmatt	1 L	Reichweite: 8-10 m <sup>2</sup> /L pro Auftrag ca. 100 -120 ml/m <sup>2</sup> pro Auftrag	56,15	60,70
B 810025	Easy Finish halbmatt	5 L		250,79	271,10

Art.-Nr.	Bezeichnung	Inhalt Geb.	Inhalt Karton	Verbrauch	Preis netto CHF/Stk.	Preis brutto CHF/Stk.
L 840019	<b>Fleckenentferner universal</b> ELATEX Sprühflasche	200 ml	6 Geb.		18,87	20,40

Art.-Nr.	Bezeichnung	Inhalt Geb.	Verbrauch	Preis netto CHF/Stk.	Preis brutto CHF/Stk.
L 840056	<b>Fugenversiegelung (Clic-Verlegesysteme)</b> Sella-fix für Bereiche mit erhöhtem Feuchtigkeitsein- trag	170 ml	Reichweite ca. 20 lfm	21,92	23,70

L = Lagerware, B = Bestellartikel, A = Auslaufartikel

Art.-Nr.	Bezeichnung	Gebinde Verpackung	Verbrauch	Preis netto CHF/Geb.	Preis brutto CHF/Geb.
L 800044	<b>Montagekleber</b> MS245 Montinator für PINTA HYDRO Cover, Treppen- profile & Sockelleisten	310 ml Kartusche		23,40	25,30
L 840046	Neutral Silikon	310 ml Kartusche	1 Kartusche ca. 3 m <sup>2</sup> (je nach Anwendung)	17,02	18,40
L 800024	<b>Vinyl-Klebstoff</b> MS 550/7,5 Feuchträume(wasserfest) Wintergarten	7,5 kg	ca. 370-420 g/m <sup>2</sup> bei TKB A2 ca. 520-580 g/m <sup>2</sup> bei TKB B2 (JAVA)	181,41	196,10
L 800016	<b>Vinyl-Klebstoff Multiflex</b> 3318/6 D3318	6,0 kg	ca. 290 g/m <sup>2</sup> bei TKB A2	90,10	97,40
L 800034	3318/13 D3318	13,0 kg		159,76	172,70
 B 800035	<b>Parkett-Klebstoff - HYDROBOARD</b> MS 260/18	18,0 kg	ca. 1000-1200 g/m <sup>2</sup> bei TKB B11	248,66	268,80
L 800009	<b>Kork-Kontaktklebstoff</b> 3540/0,8 D3540	0,8 kg	vorgeleimt 125 g/m <sup>2</sup>	21,65	23,40
L 800010	3540/2,5 D3540	2,5 kg	beidseitig 250 g/m <sup>2</sup>	52,73	57,00
L 800011	3540/5,0 D3540	5,0 kg		103,24	111,60



Folge uns!

Bodenplaner

Kontakt

**L = Lagerware, B = Bestellartikel, A = Auslaufartikel**

Art.-Nr.	Bezeichnung	Gebindegröße	Inhalt Karton	Inhalt Gebinde	Preis netto CHF/Geb.	Preis brutto CHF/Geb.
L 820017	<b>Grundreiniger</b> KWG Grundreiniger	1L	5 Geb.	ca. 20 - 30 m <sup>2</sup> Bauschluss- bzw. Grundreinigung	13,78	14,90

**Produktbeschreibung:**

Zur Bauschluss- und Grundreinigung von KWG Bodenbelägen (mit starkem Lösungsvermögen zur Entfernung von Bauverschmutzungen). Beseitigt Aufschichtungen von Pflegemitteln sowie Kleberreste etc. Materialschonender pH-Wert.

Verbrauch: ca. 20 - 30 m<sup>2</sup>/L Bauschluss- bzw. Grundreinigung

L 810007	<b>PU-Siegel</b> PU-Siegel <b>seidenmatt</b>	0,99 L		0,9 L plus 90 ml Vernetzer	114,71	124,00
B 810008	PU-Siegel <b>seidenmatt</b>	5,5 L		5,0 L plus 500 ml Vernetzer	491,95	531,80
L 810012	PU-Siegel <b>ultramatt</b>	0,99 L		0,9 L plus 90 ml Vernetzer	114,71	124,00
B 810013	PU-Siegel <b>ultramatt</b>	5,5 L		5,0 L plus 500 ml Vernetzer	491,95	531,80

**Produktbeschreibung:**

Spezieller wasserbasierter 2K-Polyurethansiegel für den Langzeitschutz von Fußböden. **Nur für die professionelle Anwendung.** Reduziert die Schmutzhaftung und den Pflegeaufwand. Strapazierfähiger Siegelfilm, ausgezeichnete Elastizität und gute Beständigkeit gegen farblose Chemikalien. Hervorragender Verlauf und Haftung, anwendungssicher im Auftrag. Hoher Festkörpergehalt. Keine Eigenvergilbung.

**Rutschhemmungsklasse R9**

Geprüft nach DIN 18032-2 und DIN EN 14904, geeignet für Sportböden (Seidenmatt).

Sehr emissionsarm (EMICODE: EC1 R für die Anwendung auf Holzböden).

abZ-Nr. Z-157.20-69, emissionsgeprüfter Baustoff nach AgBB-Grundsätzen

Verbrauch: Designervinyl pro Auftrag ca. 50 ml/m<sup>2</sup> (20 m<sup>2</sup>/l)  
SAMOA HotCoating pro Auftrag ca. 50 ml/m<sup>2</sup> (20 m<sup>2</sup>/l)  
JAVA Objektbeschichtung (ultramatt) pro Auftrag ca. 50 ml/m<sup>2</sup> (20 m<sup>2</sup>/l)

L 810005	<b>PU-Anticolor</b> Anticolor <b>extramatt</b>	1,08 L		0,9 L plus 2x90 ml Vernetzer	176,60	190,90
----------	---	--------	--	---------------------------------	--------	--------

**Produktbeschreibung:**

Wasserbasierter 2K-Polyurethansiegel mit besonders hoher Vernetzungsdichte und dadurch hoher Beständigkeit gegen Färbemittel, Weichmacher und Chemikalien. **Nur für die professionelle Anwendung.** Reduziert die Schmutzhaftung und den Pflegeaufwand. Strapazierfähiger Siegelfilm, ausgezeichnete Elastizität. Hervorragender Verlauf und Haftung, anwendungssicher im Auftrag. Hoher Festkörpergehalt.

**Rutschhemmungsklasse R9**

Emissionsarm (EMICODE: EC2 R).

Verbrauch: Designervinyl pro Auftrag ca. 50 ml/m<sup>2</sup> (20 m<sup>2</sup>/l)  
SAMOA HotCoating<sup>®</sup> pro Auftrag ca. 50 ml/m<sup>2</sup> (20 m<sup>2</sup>/l)  
JAVA Objektbeschichtung (extramatt) pro Auftrag ca. 50 ml/m<sup>2</sup> (20 m<sup>2</sup>/l)

L = Lagerware, B = Bestellartikel, A = Auslaufartikel

Art.-Nr.	Bezeichnung	Inhalt Geb.	Inhalt Karton	Verbrauch	Preis netto CHF/Geb.	Preis brutto CHF/Geb.
L 820037	<b>Alle KWG Bodenbeläge</b> KWG Reinigung und Pflege Set • 1L KWG Aktivreiniger • 1L KWG Vollpflege • 1 weißes Handpad • 1 Reinigungs- und Pflegeanweisung		6 Geb.	1L Aktivreiniger • Bauschlussreinigung: ca. 2 Liter pro 100 m <sup>2</sup> • Unterhaltsreinigung: ca. 0,1 Liter pro 100 m <sup>2</sup>  1L Vollpflege MATT • Einpflege/Auffrischung 20-25 ml/m <sup>2</sup> je Auftrag • Unterhaltsreinigung: ca. 0,2 Liter pro 100 m <sup>2</sup>	34,14	36,90
L 820038	<b>Alle KWG Bodenbeläge</b> KWG Aktivreiniger	1L	5 Geb.	• Bauschlussreinigung: ca. 2 Liter pro 100 m <sup>2</sup> • Unterhaltsreinigung: ca. 0,1 Liter pro 100 m <sup>2</sup>	16,93	18,30
L 820039	<b>Alle KWG Bodenbeläge</b> KWG Vollpflege	1L	5 Geb.	• Einpflege/Auffrischung 20-25 ml/m <sup>2</sup> je Auftrag • Unterhaltsreinigung: ca. 0,2 Liter pro 100 m <sup>2</sup>	19,70	21,30
L 830007	<b>geölte/gewachste Böden</b> Holz Seife	750 ml	6 Geb.	• Unterhaltsreinigung ca. 0,2 Liter pro 100 m <sup>2</sup>	15,17	16,40



Folge uns!

Bodenplaner

Kontakt



### KWG Reinigung & Pflege Set

- 1L KWG Aktivreiniger
- 1L KWG Vollpflege
- 1 weißes Handpad
- 1 Reinigungs- und Pflegeanweisung

### L = Lagerware

Art.-Nr.	Bezeichnung	Inhalt Karton	Preis netto CHF/Stk.	Preis brutto CHF/Stk.
L 840001	Zahnpachtel A 2, (Vinyl für 3318, MS550) (Büffel)	1 Stk.	4,26	4,60
L 840010	Zahnpachtel B 2, Edelstahl (bei JAVA für MS550)	1 Stk.	4,26	4,60
L 840008	KWG-Aquaroller, Perlon flusenfrei, 18 cm (mit Bügel)	1 Stk.	15,91	17,20
L 840011	Klingenmesser, 18 mm	30 Stk.	1,39	1,50
L 840033	KWG-Schlagleiste mit Griff 400 x 60 x 20 mm	12 Stk.	18,78	20,30
L 840002	Fertigparkett Zugeisen, 30 cm	1 Stk.	15,91	17,20
L 840012	Andruckwalze, 10 cm (für Paco & Sheets)	1 Stk.	76,13	82,30



## Mono-Clip

### 2-teiliges Profilsystem

Art.-Nr.	Bezeichnung	Inhalt Karton	Preis netto CHF/Stk.	Preis brutto CHF/Stk.
----------	-------------	---------------	----------------------	-----------------------

#### Abschlussprofil - Mono Clip

Aluminium, glatt, eloxiert

Set inkl. Basisprofil, für 7,0-12 mm Bodenbelagsstärke,

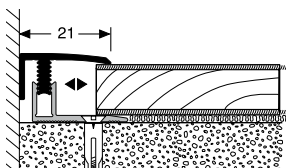

#### Mono Clip 557 21 mm

L 870152	silber	21 mm x 2,00 m	49,68	53,70
L 870153	schwarz	21 mm x 2,00 m	54,67	59,10



**Mono Clip: Silber**



**Mono Clip: Schwarz**

L = Lagerware

Art.-Nr.	Bezeichnung	Abmessung	Preis netto CHF/Stk.	Preis brutto CHFStk.
----------	-------------	-----------	----------------------	----------------------

### Anpassungsprofil

Aluminium, hart, eloxiert

Set inkl. Basisprofil, für 5,0-11,5 mm Bodenbelagsstärke,

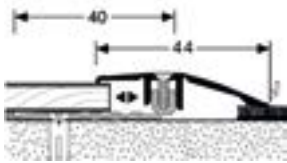

PPS-386 AS 44 mm				
L 870133	edelstahl Optik	44 mm x 1,00 m	34,97	37,80
L 870134	silber	44 mm x 1,00 m	33,40	36,10
L 870154	schwarz	44 mm x 1,00 m	40,06	43,30
L 870160	edelstahl Optik	44 mm x 2,00 m	68,55	74,10
L 870161	silber	44 mm x 2,00 m	66,70	72,10
L 870157	schwarz	44 mm x 2,00 m	78,72	85,10



Folge uns!

### Abschlussprofil

Aluminium, hart, eloxiert

Set inkl. Basisprofil, für 5,0-11,5 mm Bodenbelagsstärke,

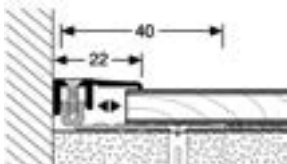

PPS-387 AS 22 mm				
L 870139	edelstahl Optik	22 mm x 1,00 m	29,32	31,70
L 870140	silber	22 mm x 1,00 m	28,68	31,00
L 870155	schwarz	22 mm x 1,00 m	33,58	36,30
L 870162	edelstahl Optik	22 mm x 2,00 m	57,08	61,70
L 870163	silber	22 mm x 2,00 m	56,06	60,60
L 870158	schwarz	22 mm x 2,00 m	68,46	74,00

Bodenplaner

### Übergangsprofil

Aluminium, hart, eloxiert

Set inkl. Basisprofil, für 5,0-11,5 mm Bodenbelagsstärke,

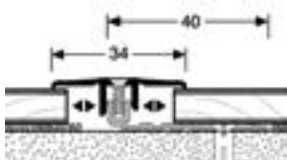

PPS-388 34 mm				
L 870145	edelstahl Optik	34 mm x 1,00 m	30,53	33,00
L 870146	silber	34 mm x 1,00 m	29,79	32,20
L 870156	schwarz	34 mm x 1,00 m	35,15	38,00
L 870164	edelstahl Optik	34 mm x 2,00 m	61,61	66,60
L 870165	silber	34 mm x 2,00 m	59,20	64,00
L 870159	schwarz	34 mm x 2,00 m	71,05	76,80

Kontakt

Zum PDF Download  
auf den Prospekt klicken



**MADERA  
NATÜRLICH DESIGNBODEN**

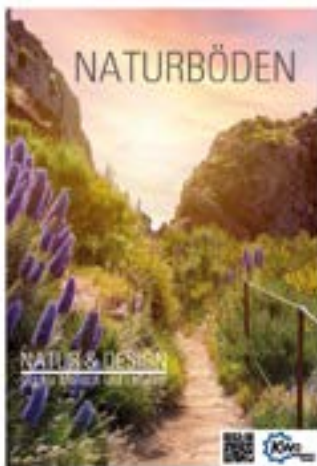

**NATUR & DESIGN  
BODEN- UND WANDBELÄGE**



**PACO, Q, MORENA KORK-  
BODEN**



**SAMOA  
DESIGNBODEN**



**ANTIGUA  
VINYLBOEDEN**



**JAVA  
MINERALDESIGN**



**PINTA  
WANDGESTALTUNG**